



CARPORTE OG SKURE

KOMPLET BYGGESÆT MED VEJLEDNING



26 typer

**CARPORTE
FLADT TAG**

Færdige
spær

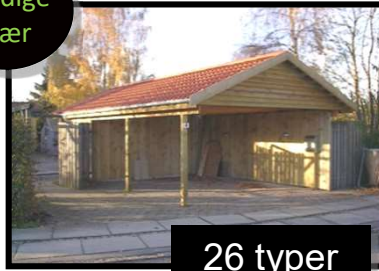

26 typer

**CARPORTE
SPIDST TAG**

Færdige
spær



26 typer

**CARPORTE
VALMET TAG**



24 typer

**CARPORTE
SIDEFALD**



10 typer

**CARPORTE
BUET TAG**

Færdige
spær



12 typer

**SKURE
SPIDST TAG**



12 typer

**SKURE
FLADT TAG**



8 typer

**BRÆNDEHÆKKE
FLADT TAG**

Design selv din model på
www.j-a.dk
og se priser og tegning
med de samme

DESIGN SELV



Byggeland A/S
carport@j-a.dk

Jørgen Andersens vej 5, 2760 Måløv Tlf. 44832050
www.j-a.dk

12. februar 2024



Plast – langtidsholdbar

Plasttagrender har igennem mange år været populære, fordi de bevarer det flotte udseende år efter år.

Plast tåler ekstremt lave temperaturer og store is- og snebelastninger, uden risiko for frostsprængninger. Plast bliver heller ikke påvirket af luftforurening eller saltholdig luft. Du kan derfor bruge plast, uanset hvor du bor



Zink – den originale tagrende

Zink er ved fremstillingen skinnende blankt men får med tiden den grålige matte patina. Det er påvirkningen af ilt og vand, der naturligt danner den grå farve, som også fungerer som et beskyttende lag. Zink kan modstå selv ekstreme klimaforhold og voldsomt vejr. Kystområdets salte luft og lettere forurening er ikke noget problem. Det er kun ved ekstraordinær stor påvirkning, som fx. ved Vestkysten, at tagrendernes levetid kan blive forkortet.



Stål Plus – flot og stærk

Tagrende som ligner zink. Prouceret kvalitetsstål, der er belagt med en mat overflade, der er en blanding af magnesium, aluminium og zink. Det oxidlag, der dannes på overfladen, giver tagrenderne en unik beskyttelse mod korrosion. Overfladen bliver lidt mørkere grå med tiden. Kan modstå store regnskyl og snemængder, blæst og hård kulde. Det er kun ved ekstraordinær stor påvirkning, som fx ved Vestkysten, at tagrendernes levetid kan blive forkortet.

Få mere information på www.plastmo.dk

JA - Carporte og skure

Indhold

Carporte med "fladt" tag	CL	side 7
Carporte med sidefald	CS	side 13
Kubiske carporte	CK	side 19
Carporte med spidst tag	CH	side 21
Carporte med valmet tag	CV	side 27
Carporte med buet tag	CB	side 33
Skure med "fladt" tag	RL	side 37
Kubiske skure	RK	side 40
Skure med spidst tag	RH	side 43
Brændehække	BL	side 47
Diverse tillægspriser		side 50
Faskinesæt		side 51
Befæstelse i jord		side 52
Materialeforklaring		side 53
Byggesæt		side 55
Opsætning		side 55
Levering		side 55
Svar på ofte stillede spørgsmål		side 56
Fragt		side 57

Alle priser i brochuren er inkl. moms.

Der tages forbehold for trykfejl og uforudsete prisstigninger

Alle priser i tilknytning til vores koncept *JA carporte og skure* er tilbudspriser (nettopriser) og er ikke rabatgivende. Der ydes ingen rabat hverken til private kunder eller håndværkerkunder.

JA - Carporte og skure

***JA carporte og skure* har meget at byde på :**

JA carporte og skure er et koncept for selvbyggere, hvor vi leverer et komplet byggesæt indeholdende alt fra træ og tagbeklædning til alle nødvendige beslag og skruer. Endvidere medfølger en byggevejledning i form af tegninger og beskrivelse.

- Vi sælger både standardmodeller og modeller tilpasset kundens ønsker.
- Vores sortiment af standardmodeller i træ er landets største.
- Vores mange tillægspriser gør det nemt at vælge andre eller flere materialer til standardmodellerne.
- Med *Design selv* på vores hjemmeside, kan du selv skræddersy din carport eller dit skur. Mål, tagmaterialer, vægmaterialer, dørtyper, vinduer m.m. kan kombineres efter ønske.
- Vi "håndtegner" alle tilbud på computer efter kundens ønske.

Emner på specialmål - design selv

Vi kan som de eneste i Danmark tilbyde vores kunder, at de selv kan designe deres egen carport eller skur på vores hjemmeside og se pris og tegning med det samme.



www.j-a.dk

På www.j-a.dk kan du eksperimentere med mål og materialer og se pris og tegninger med det samme.

Du har også mulighed for at kontakte vores rådgiver og fortælle om dine ønsker og behov, så designer han din løsning ud fra rammerne i vores koncept. Tilbuddet er inkl. tegninger og materialebeskrivelse, som også kan benyttes ved byggeanmeldelse til kommunen.

Thomas Danielsen
Tlf. 88 16 28 14
carport@j-a.dk

Aftal gerne tid for møde i butikken

JA - Carporte og skure

Emner på specialmål

En kunde fortæller (Uddrag af Morgan Club blad)



Af hensyn til fotografen er Morgan'en forvist til Carporten.

En lille historie om, hvordan en lidt anderledes Carport blev til.

Allerførst kan man med rette stille sig spørgsmålet: Hvorfor er der en artikel i vort Morgan Club blad om en Carport?

Jo forklaringen er den ganske enkle, at ved garage-mødet hos Ole og Pia i februar måned var vi 3 medlemmer, der alle havde siddet "og savlet lidt" over diverse Carporte i engelske bilmagasiner og internetsider. Jeg var nok den der var længst, idet jeg på daværende tidspunkt allerede havde fået lavet danske tegninger og fået tilladelse til at opføre den lidt anderledes Carport, der var voldsomt inspire-

Engelsk inspireret Carport

ret af ovennævnte medier. Nu vil mange jo nok mene, at det er at drive det "anglofile" lidt for langt at bygge en engelsk inspireret Carport, når det lokale byggemarked sælger udmærkede Carporte. Årsagen er nu den ganske enkle, at de Carporte der kan ses på nettet fra diverse engelske udbydere langt bedre passer ind i bondehus idyllen med stråtag end en ditto fra det lokale byggemarked med trapezpladetag – og med det langt større udvalg, fandt vi ret hurtigt den rigtige form og størrelse. Det var her vigtigt for os, at den nye Carport ville fremstå mindre end den oprindelige længe den er opført ved siden af, hvorfor vi valgte en løsningen med asymmetrisk tag, således at den syner mindre fra havesiden.

Det at købe bøger og lign. via nettet er en ting, men at købe en Carport i England via nettet turde vi nu ikke binde an på – den skulle jo også gerne være iht. det danske bygningsreglementet og lign.. Løsningen blev

derfor, at lade en dansk producent af Carport byggesæt (JA i Måløv) udarbejde danske tegninger ud fra diverse billeder og tilrettede skitser med vores ønsker; og så var resten jo som at opføre en standard Carport.

Det vil sige, anmelde til kommunen, købe byggesættet, rydde arealet og så se at komme i gang. Største arbejde var at bore de 13 stolpehuller og få sat stolperne rigtigt; da det var overstået var resten ligetil. Med hjælp fra Morten og min svoger, lod det hele sig gøre på 3-4 week-end's, dog valgte vi at lade tagpap dækningen udføre af en professionel.

Resultatet? – ja vi syntes faktisk at det er blevet rigtigt godt, og vi har da også kun fået positive tilkendegivelser fra naboer og lign. – så skulle du som læser blive inspireret af denne artikel, er du velkommen til at rekvirere såvel gode råd som tegninger.

Med venlig hilsen
Henrik Kusk

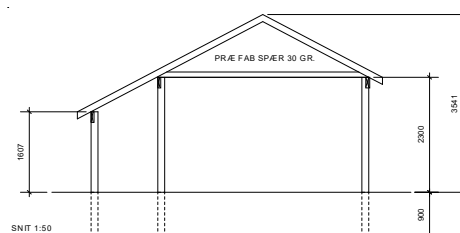
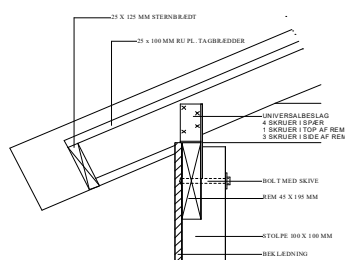
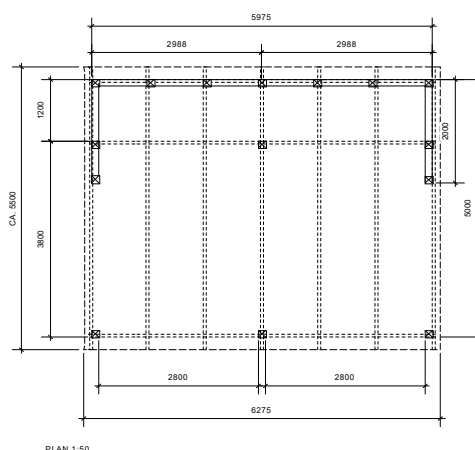

JA - Carporte og skure

Carporte med fladt tag



Model: CL 211 (vist med ekstra tilbehør)



Model: CL 113

Enkel carport med fladt tag

Stolper	97 x 97 mm ru trykimpr.
Remme	45 x 195 mm C24 ikke tryk.
Spær	45 x 145 mm C24 ikke tryk.
Stern	25 mm ru tryk.
Tagbeklædning	Blåtonet pvc trapez*

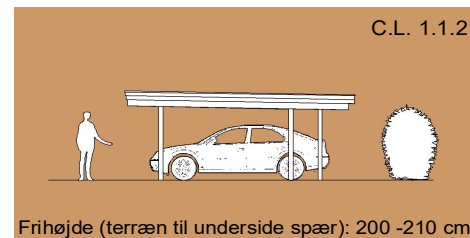
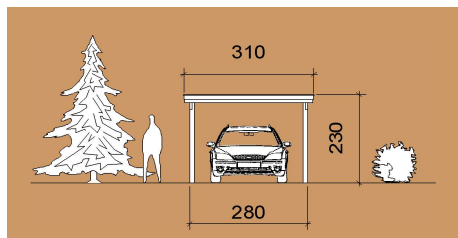

Frihøjde (terræn til underside spær): 200 -210 cm

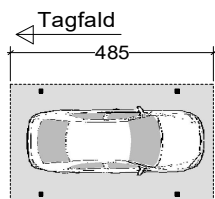

CL 111

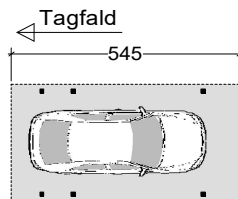

CL 112

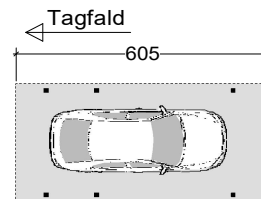

CL 113

Enkel carport med fladt tag

Stolper	97 x 97 mm ru trykimpr.
Remme	45 x 195 mm C24 ikke tryk.
Spær	45 x 145 mm C24 ikke tryk.
Stern	25 mm ru tryk.
Tagbeklædning	Blåtonet pvc trapez*

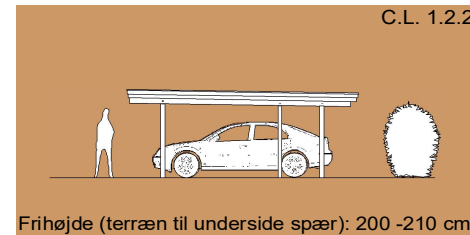
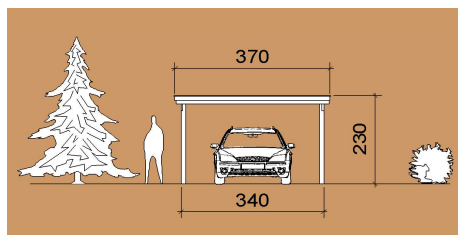

Frihøjde (terræn til underside spær): 200 -210 cm

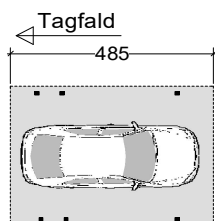

CL 121

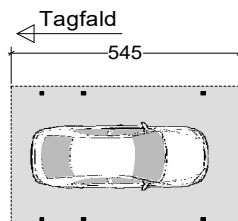

CL 122

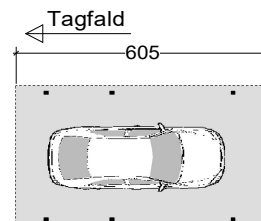

CL 123

Model	CL 111	CL 112	CL 113	CL 121	CL 122	CL 123
Basispris (se materialeliste ovenfor)	6840	7910	8580	8410	9660	10520
Tillægspriser						
Tagrendesæt: Plastmo 100 mm, pvc grå, hvid, grafit	1610	1610	1610	2190	2190	2190
Tagrendesæt: Plastmo 125 mm, zink	3340	3340	3340	4600	4600	4600
Tagrendesæt: Plastmo 125 mm, Stål Plus	2120	2120	2120	2700	2700	2700
Tagbeklædning: Klar pvc trapezplade*	690	770	860	830	930	1030
Tagbeklædning: Rias 2000PC opal - polycarbonat trapezplade*	2810	3160	3520	3360	3780	4200
Tagbeklædning: LP20 ståltrapez, sort med kondensreduc. belægn.*	3420	3840	4270	4080	4590	5100
Vægbeklædning: - på en langside: 16 x 100 mm tryk. ru 1 på 2	1860	2110	2360	1860	2110	2360
Vægbeklædning: - på en langside: 19 x 100 mm tryk. ru 1 på 2	2410	2730	3050	2410	2730	3050
Vægbeklædning: - på en langside: 21 x 106 mm tryk. ru profil	3670	4160	4650	3670	4160	4650
Vægbeklædning: - på en gavside: 16 x 100 mm tryk. ru 1 på 2	1160	1160	1160	1410	1410	1410
Vægbeklædning: - på en gavside: 19 x 100 mm tryk. ru 1 på 2	1500	1500	1500	1820	1820	1820
Vægbeklædning: - på en gavside: 21 x 106 mm tryk. ru profil	2290	2290	2290	2780	2780	2780
Forøgelse af frihøjde op til 240 cm (terræn til underside spær)	150	180	180	150	180	180

* Taghældning kan være mindre end den af leverandøren anbefalede. Der gives ikke garanti for tæthed i pladesamlinger

Alle priser er inkl. moms og eksklusiv fragtomkostninger (se fragtomkostninger på www.j-a.dk)

Enkel carport med fladt tag

Stolper	97 x 97 mm ru trykimpr.
Remme	45 x 195 mm C24 ikke tryk.
Spær	45 x 195 mm C24 ikke tryk.
Stern	25 mm ru tryk.
Tagbeklædning	Blåtonet pvc trapez*

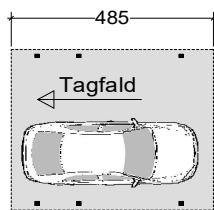
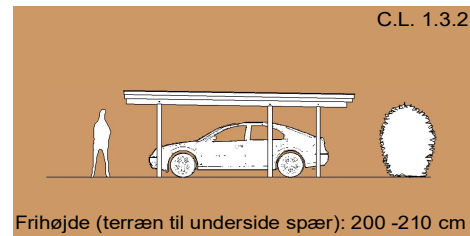
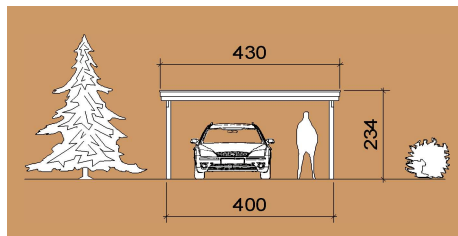

CL 131

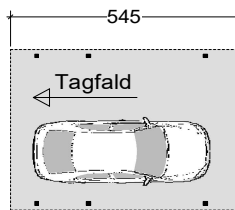

CL 132

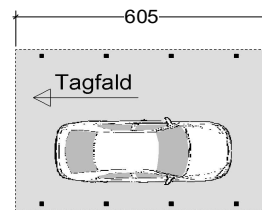

CL 133

Dobbel carport med fladt tag

Stolper	125 x 125 mm ru trykimpr.
Remme	45 x 195 mm C24 ikke tryk.
Spær	45 x 245 mm C24 ikke tryk.
Stern	25 mm ru tryk.
Tagbeklædning	Blåtonet pvc trapez*

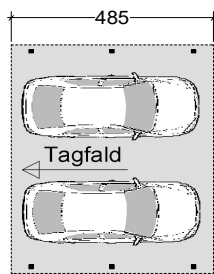
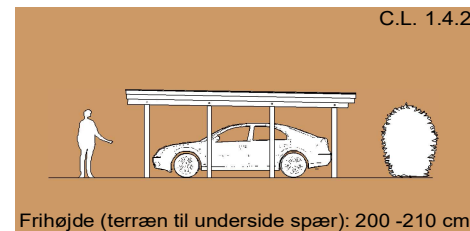
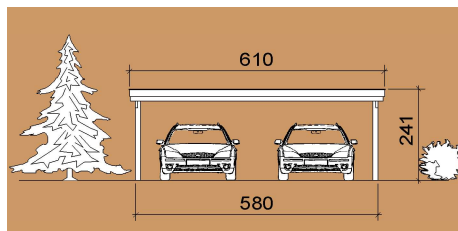

CL 141

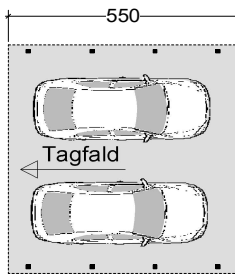

CL 142

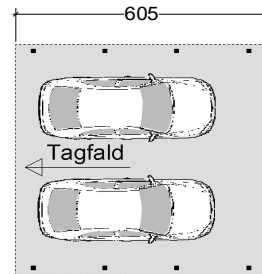

CL 143

Model	CL 131	CL 132	CL 133	CL 141	CL 142	CL 143
Basispris (se materialeliste ovenfor)	9300	10650	11610	14600	16790	18230
Tillægspriser						
Tagrendesæt: Plastmo 100 mm, pvc grå, hvid, grafit	2190	2190	2190	2190	2190	2190
Tagrendesæt: Plastmo 125 mm, zink	4610	4610	4610	4600	4600	4600
Tagrendesæt: Plastmo 125 mm, Stål Plus	2700	2700	2700	2700	2700	2700
Tagbeklædning: Klar pvc trapezplade*	950	1070	1200	1350	1520	1690
Tagbeklædning: Rias 2000PC opal - polycarbonat trapezplade*	4460	3900	4880	5530	6230	6920
Tagbeklædning: LP20 ståltrapez, sort med kondensreduc. belægn.*	4740	5330	5930	6720	7560	8410
Vægbeklædning: - på en langside: 16 x 100 mm tryk. ru 1 på 2	1860	2110	2360	1860	2110	2360
Vægbeklædning: - på en langside: 19 x 100 mm tryk. ru 1 på 2	2410	2730	3050	2410	2730	3050
Vægbeklædning: - på en langside: 21 x 106 mm tryk. ru profil	3670	4160	4650	3670	4160	4650
Vægbeklædning: - på en gavlside: 16 x 100 mm tryk. ru 1 på 2	1660	1660	1660	2400	2400	2400
Vægbeklædning: - på en gavlside: 19 x 100 mm tryk. ru 1 på 2	2140	2140	2140	3110	3110	3110
Vægbeklædning: - på en gavlside: 21 x 106 mm tryk. ru profil	3260	3260	3260	4730	4730	4730
Forøgelse af frihøjde op til 240 cm (terræn til underside spær)	150	180	180	180	230	230

* Taghældning kan være mindre end den af leverandøren anbefalede. Der gives ikke garanti for tæthed i pladesamlinger

Alle priser er inkl. moms og eksklusiv fragtomkostninger (se fragtomkostninger på www.j-a.dk)

Enkel carport med fladt tag

Stolper	97 x 97 mm ru trykimpr.
Remme	45 x 195 mm C24 ikke tryk.
Spær	45 x 145 mm C24 ikke tryk.
Stern	25 mm ru trykimpr.
Tagbeklædning	Blåtonet pvc trapez*
Vægbeklædn.	16 x 100 mm ru tryk 1 på 2
Dør	Byg-selv revlesvingdør

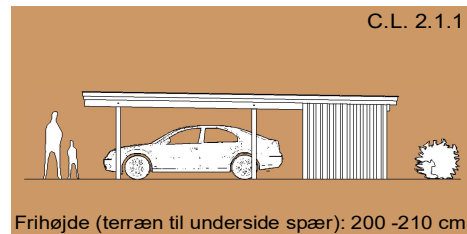
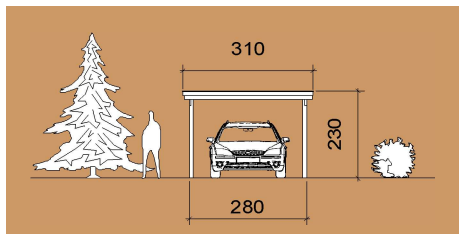

Frihøjde (terræn til underside spær): 200 -210 cm

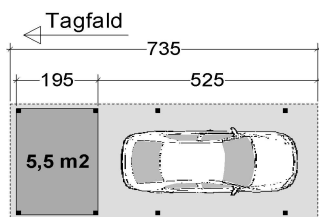

CL 211

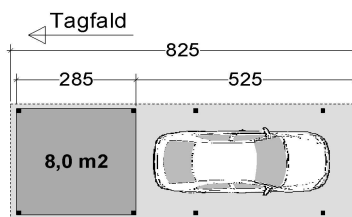

CL 212

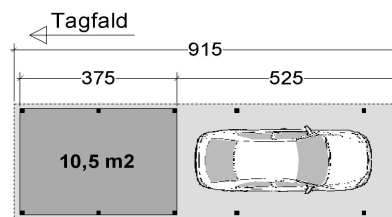

CL 213

Enkel carport med fladt tag

Stolper	97 x 97 mm ru trykimpr.
Remme	45 x 195 mm C24 ikke tryk.
Spær	45 x 145 mm C24 ikke tryk.
Stern	25 mm ru tryk.
Tagbeklædning	Blåtonet pvc trapez*
Vægbeklædn.	16 x 100 mm ru tryk 1 på 2
Dør	Byg-selv revlesvingdør

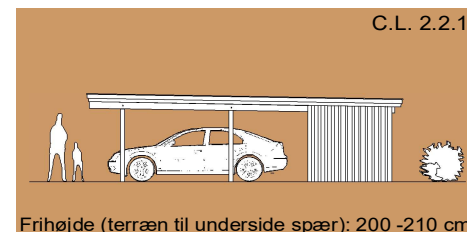
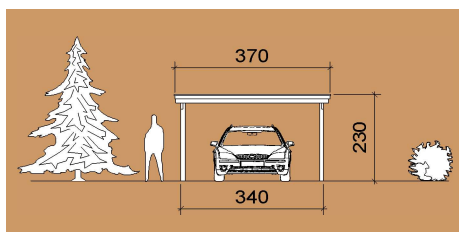

Frihøjde (terræn til underside spær): 200 -210 cm

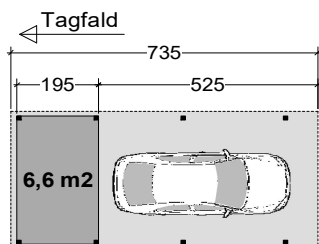

CL 221

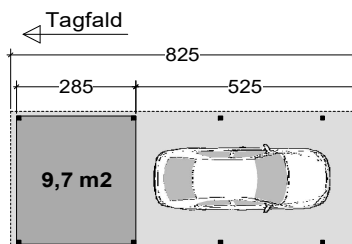

CL 222

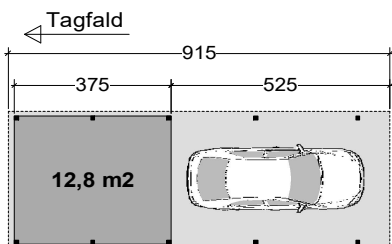

CL 223

Model	CL 211	CL 212	CL 213	CL 221	CL 222	CL 223
Basispris (se materialeliste ovenfor)	14920	16670	18430	17760	19790	21820
Tillægspriser						
Tagrendesæt: Plastmo 100 mm, pvc grå, hvid, grafit	1610	1610	1610	2190	2190	2190
Tagrendesæt: Plastmo 125 mm, zink	3340	3340	3340	4600	4600	4600
Tagrendesæt: Plastmo 125 mm, Stål Plus	2120	2120	2120	2700	2700	2700
Tagbeklædning: Klar pvc trapezplade*	1040	1180	1300	1240	1400	1560
Tagbeklædning: Rias 2000PC opal - polycarbonat trapezplade*	4270	4810	5330	5840	5730	6370
Tagbeklædning: LP20 ståltrapez, sort med kondensreduc. belægn.*	5190	5860	6480	6200	6970	7730
Vægbeklædning: - på skur: 19 x 100 mm tryk. ru 1 på 2	1160	1380	1600	1310	1530	1750
Vægbeklædning: - på skur: 21 x 106 mm tryk. ru profil	3820	4550	5270	4310	5030	5750
Vægbeklædning: - på en langside: 16 x 100 mm tryk. ru 1 på 2	2110	2110	2110	2110	2110	2110
Vægbeklædning: - på en langside: 19 x 100 mm tryk. ru 1 på 2	2730	2730	2730	2730	2730	2730
Vægbeklædning: - på en langside: 21 x 106 mm tryk. ru profil	4160	4160	4160	4160	4160	4160
Vindpap inkl. afstandslister (anbefales ved senere isolering af vægge)	1290	1530	1770	1450	1690	1940
Gulv i skur: Terrassebrædder 28 x 120 mm tryk. høvlet på strøer	1970	2880	3780	2390	3490	4590
Rottesikring (skur): Cementspånplade, 8 mm x 600 mm	2290	2730	3160	2580	3020	3450
Forøgelse af frihøjde op til 240 cm (terræn til underside spær)	770	930	1040	860	1010	1130

* Taghældning kan være mindre end den af leverandøren anbefalede. Der gives ikke garanti for tæthed i pladesamlinger

Enkel carport med fladt tag

Stolper	97 x 97 mm ru trykimpr.
Remme	45 x 195 mm C24 ikke tryk.
Spær	45 x 195 mm C24 ikke tryk.
Stern	25 mm ru tryk.
Tagbeklædning	Blåtonet pvc trapez*
Vægbeklædn.	16 x 100 mm ru tryk 1 på 2
Dør	Byg-selv revlesvingdør

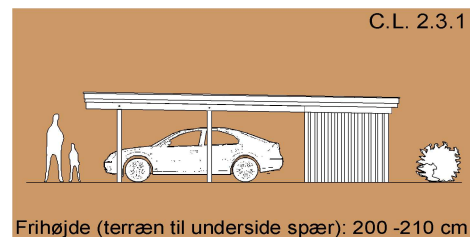
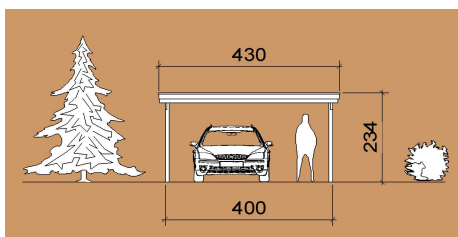

Frihøjde (terræn til underside spær): 200 -210 cm

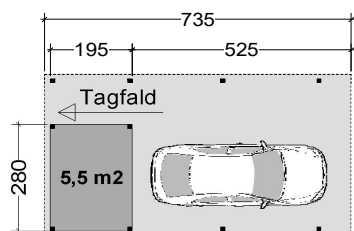

CL 231

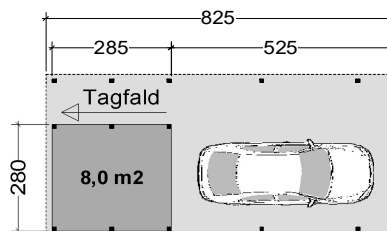

CL 232

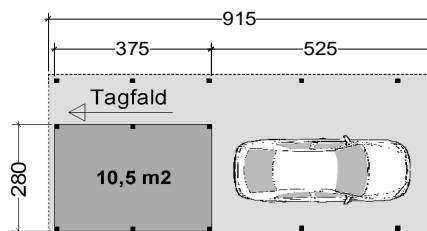

CL 233

Enkel carport med fladt tag

Stolper	97 x 97 mm ru trykimpr.
Remme	45 x 195 mm C24 ikke tryk.
Spær	45 x 195 mm C24 ikke tryk.
Stern	25 mm ru tryk.
Tagbeklædning	Blåtonet pvc trapez*
Vægbeklædn.	16 x 100 mm ru tryk 1 på 2
Dør	Byg-selv revlesvingdør

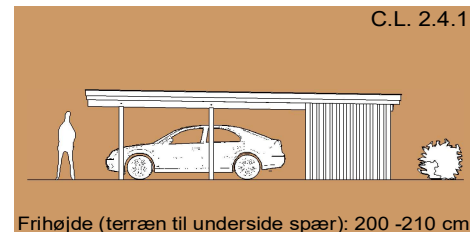
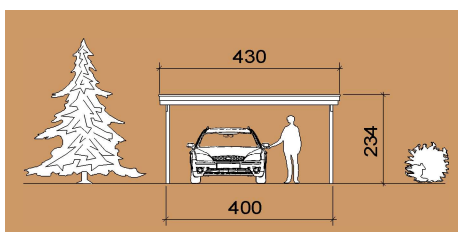

Frihøjde (terræn til underside spær): 200 -210 cm

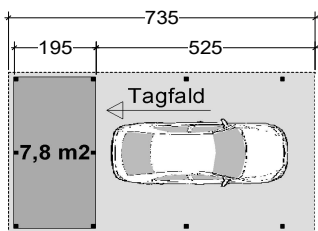

CL 241

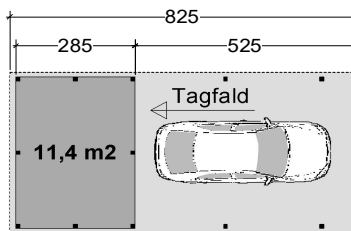

CL 242

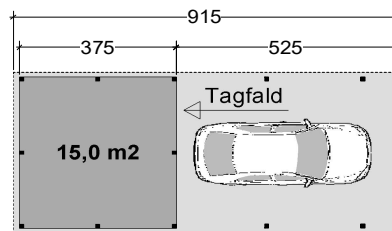

CL 243

Model	CL 231	CL 232	CL 233	CL 241	CL 242	CL 243
Basispris (se materialeliste ovenfor)	18580	20760	23110	19570	21760	24100
Tillægspriser						
Tagrendesæt: Plastmo 100 mm, pvc grå, hvid, grafit	2190	2190	2190	2190	2190	2190
Tagrendesæt: Plastmo 125 mm, zink	4610	4610	4610	4610	4610	4610
Tagrendesæt: Plastmo 125 mm, Stål Plus	2700	2700	2700	2700	2700	2700
Tagbeklædning: Klar pvc trapezplade*	1450	1860	1830	1450	1860	1830
Tagbeklædning: Rias 2000PC opal - polycarbonat trapezplade*	5930	6660	7480	5930	6660	7480
Tagbeklædning: LP20 ståltrapez, sort med kondensreduc. belægn.*	7200	8090	9090	7200	8090	9090
Vægbeklædning: - på skur: 19 x 100 mm tryk. ru 1 på 2	1160	1380	1600	1460	1680	1900
Vægbeklædning: - på skur: 21 x 106 mm tryk. ru profil	3820	4550	5270	4790	5510	6240
Vægbeklædning: - på en langside: 16 x 100 mm tryk. ru 1 på 2	2110	2110	2110	2110	2110	2110
Vægbeklædning: - på en langside: 19 x 100 mm tryk. ru 1 på 2	2730	2730	2730	2730	2730	2730
Vægbeklædning: - på en langside: 21 x 106 mm tryk. ru profil	4160	4160	4160	4160	4160	4160
Vindpap inkl. afstandslist (anbefales ved senere isolering af vægge)	1290	1530	1770	1610	1850	2100
Gulv i skur: Terrassebrædder 28 x 120 mm tryk. høvlet på strøer	1970	2880	3780	2810	4110	5400
Rottesikring (skur): Cementspånplade, 8 mm x 600 mm	2290	2730	3160	2870	3310	3740
Forøgelse af frihøjde op til 240 cm (terræn til underside spær)	780	930	1050	920	1070	1190

* Taghældning kan være mindre end den af leverandøren anbefalede. Der gives ikke garanti for tæthed i pladesamlinger

Dobbel carport med fladt tag

Stolper	125 x 125 mm ru trykimpr.
Remme	45 x 195 mm C24 ikke tryk.
Spær	45 x 245 mm C24 ikke tryk.
Stern	25 mm ru tryk.
Tagbeklædning	Blåtonet pvc trapez*
Vægbeclædn.	16 x 100 mm ru tryk 1 på 2
Dør	Byg-selv revlesvingdør

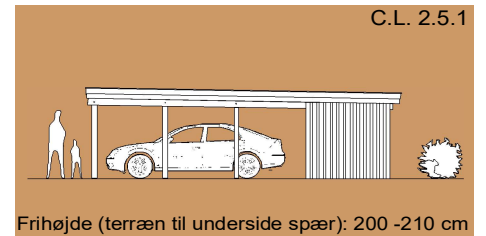
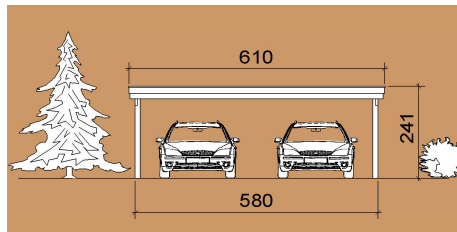

C.L. 2.5.1

Frihøjde (terræn til underside spær): 200 -210 cm

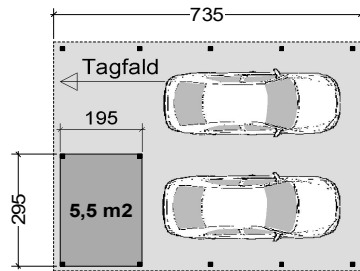

CL 251

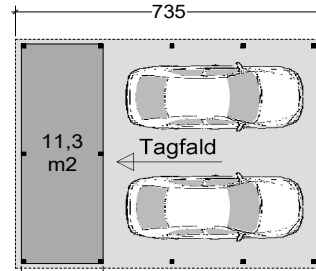

CL 261

Model	CL 251	CL 261
Basispris (se materialeliste ovenfor)	26590	29070
Tillægspriser		
Tagrendesæt: Plastmo 100 mm, pvc grå, hvid, grafit	2190	2190
Tagrendesæt: Plastmo 125 mm, zink	4600	4600
Tagrendesæt: Plastmo 125 mm, Stål Plus	2700	2700
Tagbeklædning: Klar pvc trapezplade*	2060	2060
Tagbeklædning: Rias 2000PC opal - polycarbonat trapezplade*	8420	8420
Tagbeklædning: LP20 ståltrapez, sort med kondensreduc. belægn.*	10220	10220
Vægbeclædning: - på skur: 19 x 100 mm tryk. ru 1 på 2	1160	1900
Vægbeclædning: - på skur: 21 x 106 mm tryk. ru profil	3820	6240
Vægbeclædning: - på en langside: 16 x 100 mm tryk. ru 1 på 2	2110	2110
Vægbeclædning: - på en langside: 19 x 100 mm tryk. ru 1 på 2	2730	2730
Vægbeclædning: - på en langside: 21 x 106 mm tryk. ru profil	4160	4160
Vindpap inkl. afstandslister (anbefales ved senere isolering af vægge)	1290	1290
Gulv i skur: Terrassebrædder 28 x 120 mm tryk. høvlet på strøer	1970	1970
Rottesikring (skur): Cementspånplade, 8 mm x 600 mm	2290	2290
Forøgelse af frihøjde op til 240 cm (terræn til underside spær)	770	1140

* Taghældning kan være mindre end den af leverandøren anbefalede. Der gives ikke garanti for tæthed i pladesamlinger

JA - Carporte og skure

Carporte med sidefald - 10 graders taghældning



Specialmodel



Specialmodel

Enkel carport med 10 gr. taghæld.

Stolper	125 x 125 mm ru trykimpr.
Remme	45 x 195 mm C24 ikke tryk.
Spær	45 x 145 mm C24 ikke tryk.
Stern	25 mm ru tryk.
Tagbeklædning	Blåtonet pvc trapez*

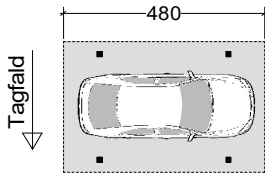
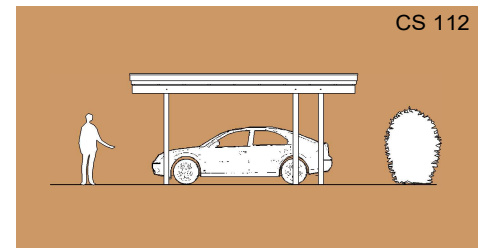
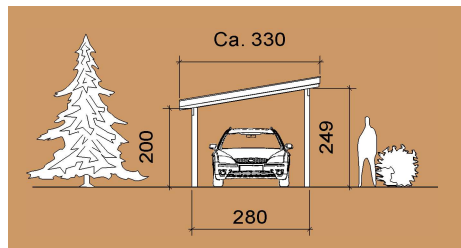

CS 111

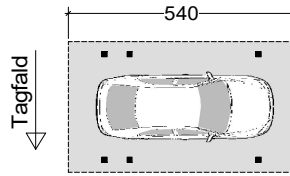

CS 112

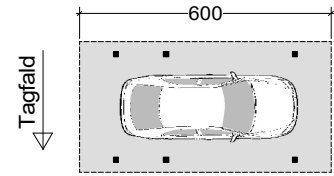

CS 113

Enkel carport med 10 gr. taghæld.

Stolper	125 x 125 mm ru trykimpr.
Remme	45 x 195 mm C24 ikke tryk.
Spær	45 x 145 mm C24 ikke tryk.
Stern	25 mm ru tryk.
Tagbeklædning	Blåtonet pvc trapez*

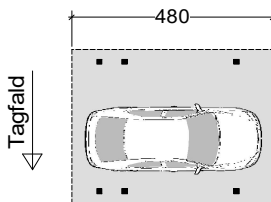
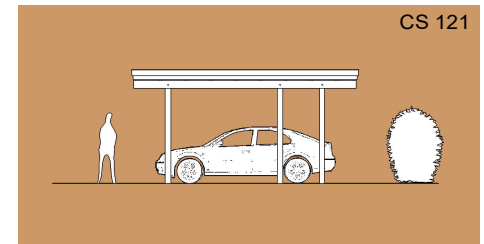
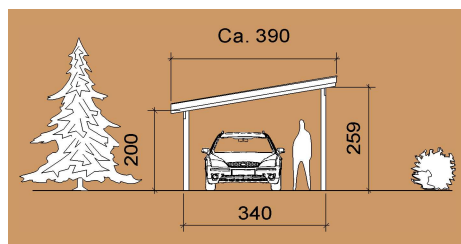

CS 121

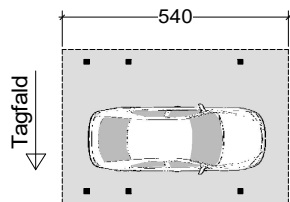

CS 122

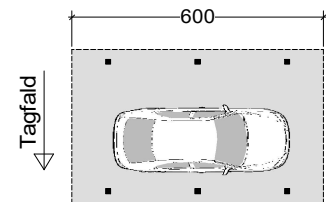

CS 123

Model	CS 111	CS 112	CS 113	CS 121	CS 122	CS 123
Basispris (se materialeliste ovenfor)	8290	9570	10400	10090	11590	12630
Tillægspriser						
Tagrendesæt: Plastmo 100 mm, pvc grå, hvid, grafit	2190	2180	2760	2190	2180	2760
Tagrendesæt: Plastmo 125 mm, zink	4610	4600	5870	4610	4600	5870
Tagrendesæt: Plastmo 125 mm, Stål Plus	2700	2690	3270	2700	2690	3270
Tagbeklædning: Klar pvc trapezplade*	1200	1350	1490	1430	1610	1770
Tagbeklædning: Rias 2000PC opal - polycarbonat trapezplade*	4920	5520	6120	5840	6560	7270
Tagbeklædning: LP20 ståltrapez, sort med kondensreduc. belægn.*	5980	6710	7430	7100	7970	8830
Vægbeklædning: - på venstre langside: 16 x 100 mm tryk. ru 1 på 2	1860	2110	2360	1860	2110	2360
Vægbeklædning: - på venstre langside: 19 x 100 mm tryk. ru 1 på 2	2410	2730	3050	2410	2730	3050
Vægbeklædning: - på venstre langside: 21 x 106 mm tryk. ru profil	3670	4160	4650	3670	4160	4650
Vægbeklædning: - på en gavlside: 16 x 100 mm tryk. ru 1 på 2	1430	1430	1430	1800	1800	1800
Vægbeklædning: - på en gavlside: 19 x 100 mm tryk. ru 1 på 2	1860	1860	1860	2340	2340	2340
Vægbeklædning: - på en gavlside: 21 x 106 mm tryk. ru profil	2830	2830	2830	3570	3570	3570

* Taghældning kan være mindre end den af leverandøren anbefalede. Der gives ikke garanti for tæthed i pladesamlinger

Alle priser er inkl. moms og eksklusiv fragtomkostninger (se fragtomkostninger på www.j-a.dk)

Enkel carport med 10 gr. taghæld.

Stolper	125 x 125 mm ru trykimpr.
Remme	45 x 195 mm C24 ikke tryk.
Spær	45 x 195 mm C24 ikke tryk.
Stern	25 mm ru tryk.
Tagbeklædning	Blåtonet pvc trapez*

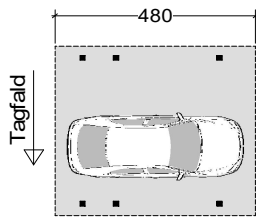
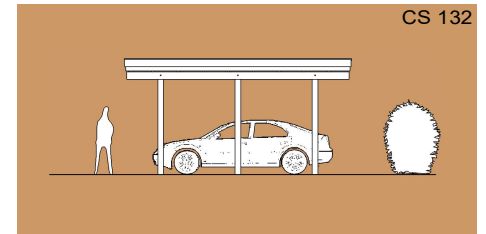
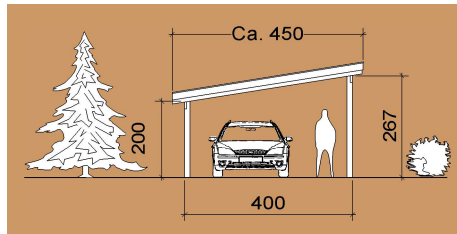

CS 131

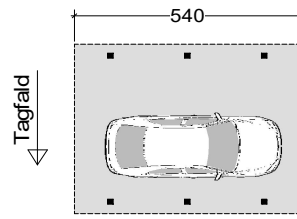

CS 132

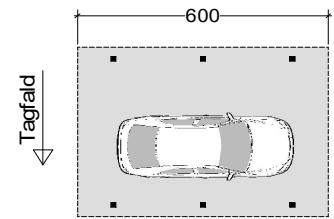

CS 133

Dobbel carport med 10 gr. taghæld.

Stolper	125 x 125 mm ru trykimpr.
Remme	45 x 195 mm C24 ikke tryk.
Spær	45 x 245 mm C24 ikke tryk.
Stern	25 mm ru tryk.
Tagbeklædning	Blåtonet pvc trapez*

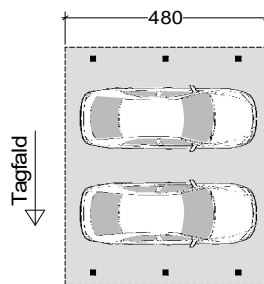
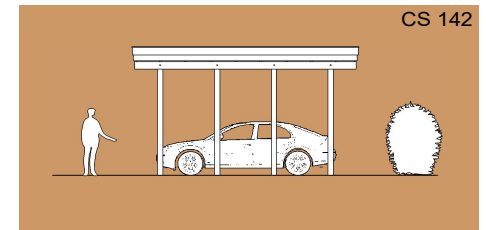
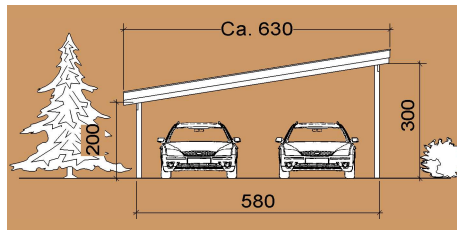

CS 141

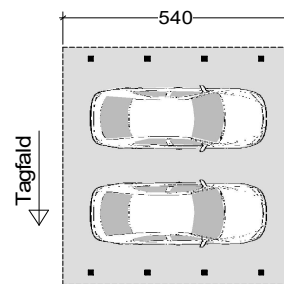

CS 142

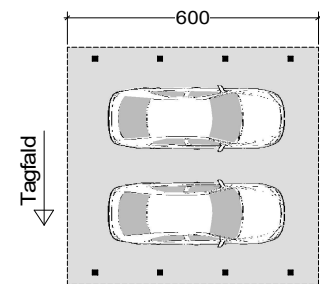

CS 143

Model	CS 131	CS 132	CS 133	CS 141	CS 142	CS 143
Basispris (se materialeliste ovenfor)	12260	12810	13980	16050	18240	19970
Tillægspriser						
Tagrendesæt: Plastmo 100 mm, pvc grå, hvid, grafit	2190	2180	2760	2190	2180	2760
Tagrendesæt: Plastmo 125 mm, zink	4610	4600	5870	4610	4600	5870
Tagrendesæt: Plastmo 125 mm, Stål Plus	2700	2690	3270	2700	2690	3270
Tagbeklædning: Klar pvc trapezplade*	0	1210	1350	1520	1700	1890
Tagbeklædning: Rias 2000PC opal - polycarbonat trapezplade*	3320	4940	5490	6190	6960	7740
Tagbeklædning: LP20 ståltrapez, sort med kondensreduc. belægning.*	4260	6000	6670	7520	8460	9400
Vægbeklædning: - på venstre langside: 16 x 100 mm tryk. ru 1 på 2	1860	2110	2360	1860	2110	2360
Vægbeklædning: - på venstre langside: 19 x 100 mm tryk. ru 1 på 2	2410	2730	3050	2410	2730	3050
Vægbeklædning: - på venstre langside: 21 x 106 mm tryk. ru profil	3670	4160	4650	3670	4160	4650
Vægbeklædning: - på en gavlside: 16 x 100 mm tryk. ru 1 på 2	2220	2220	2220	3570	3570	3570
Vægbeklædning: - på en gavlside: 19 x 100 mm tryk. ru 1 på 2	2880	2880	2880	4640	4640	4640
Vægbeklædning: - på en gavlside: 21 x 106 mm tryk. ru profil	4370	4370	4370	7060	7060	7060

* Taghældning kan være mindre end den af leverandøren anbefalede. Der gives ikke garanti for tæthed i pladesamlinger

Alle priser er inkl. moms og eksklusiv fragtomkostninger (se fragtomkostninger på www.j-a.dk)

Enkel carport med 10 gr. taghæld.

Stolper	125 x 125 mm ru trykimpr.
Remme	45 x 195 mm C24 ikke tryk.
Spær	45 x 145 mm C24 ikke tryk.
Stern	25 mm ru trykimpr.
Tagbeklædning	Blåtonet pvctrapez*
Vægbeklædn.	16 x 100 mm ru tryk 1 på 2
Dør	Byg-selv revlesvingdør

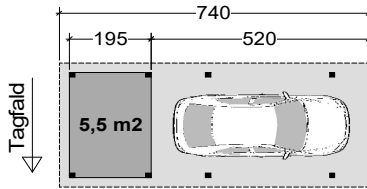
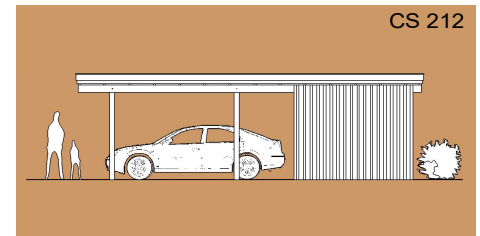
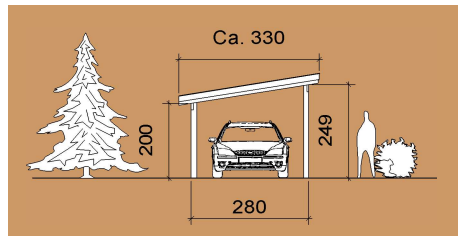

CS 211

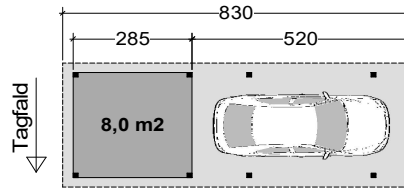

CS 212

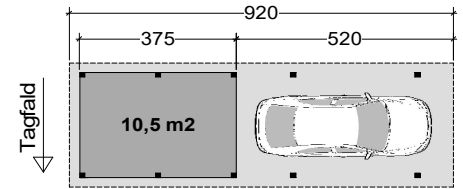

CS 213

Enkel carport med 10 gr. taghæld.

Stolper	125 x 125 mm ru trykimpr.
Remme	45 x 195 mm C24 ikke tryk.
Spær	45 x 145 mm C24 ikke tryk.
Stern	25 mm ru tryk.
Tagbeklædning	Blåtonet pvctrapez*
Vægbeklædn.	16 x 100 mm ru tryk 1 på 2
Dør	Byg-selv revlesvingdør

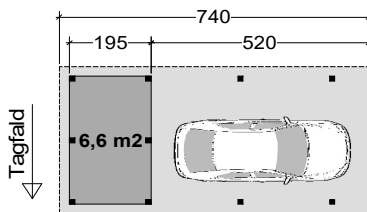
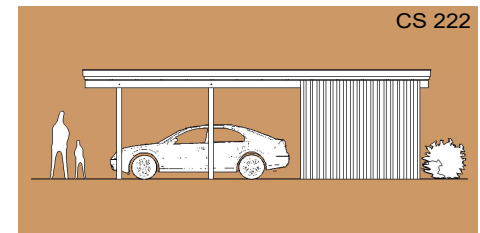
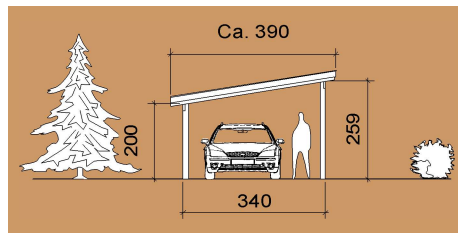

CS 221

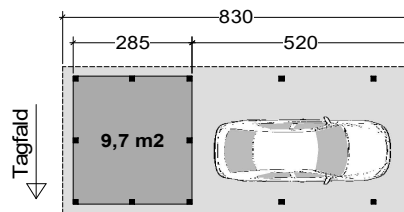

CS 222

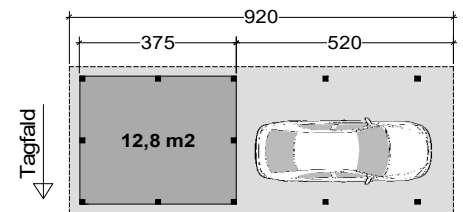

CS 223

Model	CS 211	CS 212	CS 213	CS 221	CS 222	CS 223
Basispris (se materialeliste ovenfor)	18020	20100	22180	21530	23090	26360
Tillægspriser						
Tagrendesæt: Plastmo 100 mm, pvc grå, hvid, grafit	2770	2760	3340	2770	2760	3340
Tagrendesæt: Plastmo 125 mm, zink	5870	5870	7140	5870	5870	7140
Tagrendesæt: Plastmo 125 mm, Stål Plus	3280	3270	3850	3280	3270	3850
Tagbeklædning: Klar pvc trapezplade*	1200	1350	1490	1430	1610	1770
Tagbeklædning: Rias 2000PC opal - polycarbonat trapezplade*	4920	5520	6120	5840	6560	7270
Tagbeklædning: LP20 ståltrapez, sort med kondensreduc. belægn.*	5980	6710	7430	7100	7970	8830
Vægbeklædning: - på skur: 19 x 100 mm tryk. ru 1 på 2	1380	1630	1880	1620	1870	2130
Vægbeklædning: - på skur: 21 x 106 mm tryk. ru profil	4510	5320	6140	5280	6110	6940
Vægbeklædning: - på venstre langside: 16 x 100 mm tryk. ru 1 på 2	2110	2110	2110	2110	2110	2110
Vægbeklædning: - på venstre langside: 19 x 100 mm tryk. ru 1 på 2	2730	2730	2730	2730	2730	2730
Vægbeklædning: - på venstre langside: 21 x 106 mm tryk. ru profil	4160	4160	4160	4160	4160	4160
Vindpap inkl. afstandslister (anbefales ved senere isolering af vægge)	1320	1570	1820	1550	1810	2070
Gulv i skur: Terrassebrædder 28 x 120 mm tryk. høvlet på strøer	1970	2880	3780	2390	3490	4590
Rottesikring (skur): Cementspånplade, 8 mm x 600 mm	2290	2730	3160	2580	3020	3450

* Taghældning kan være mindre end den af leverandøren anbefalede. Der gives ikke garanti for tæthed i pladesamlinger

Alle priser er inkl. moms og eksklusiv fragtomkostninger (se fragtomkostninger på www.j-a.dk)

Enkel carport med 10 gr. taghæld.

Stolper	125 x 125 mm ru trykimpr.
Remme	45 x 195 mm C24 ikke tryk.
Spær	45 x 195 mm C24 ikke tryk.
Stern	25 mm ru tryk.
Tagbeklædning	Blåtonet pvctrapez*
Vægbeklædn.	16 x 100 mm ru tryk 1 på 2
Dør	Byg-selv revlesvingdør

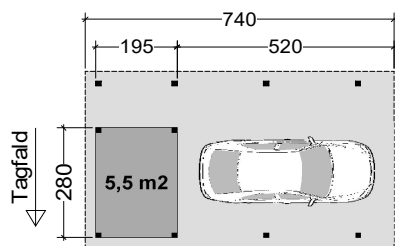
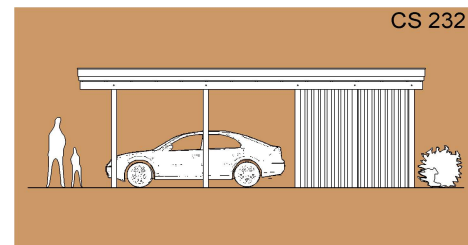
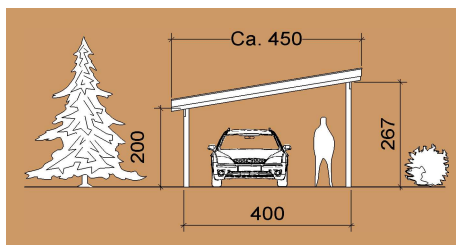

CS 231

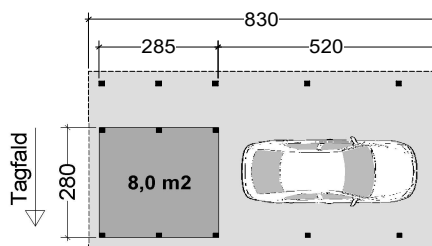

CS 232

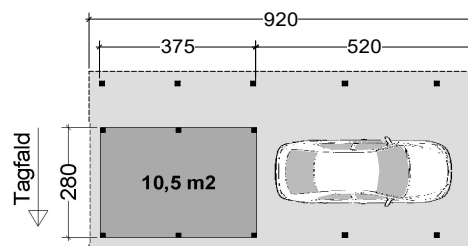

CS 233

Enkel carport med 10 gr. taghæld.

Stolper	125 x 125 mm ru trykimpr.
Remme	45 x 195 mm C24 ikke tryk.
Spær	45 x 195 mm C24 ikke tryk.
Stern	25 mm ru tryk.
Tagbeklædning	Blåtonet pvctrapez*
Vægbeklædn.	16 x 100 mm ru tryk 1 på 2
Dør	Byg-selv revlesvingdør

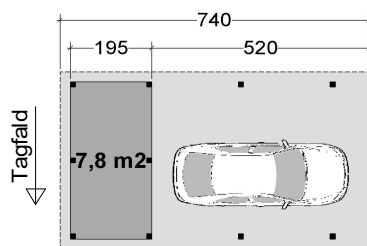
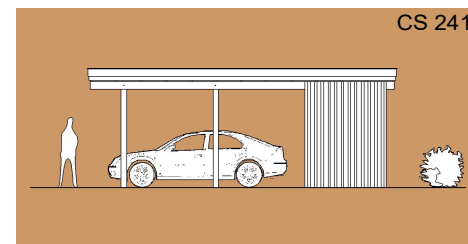
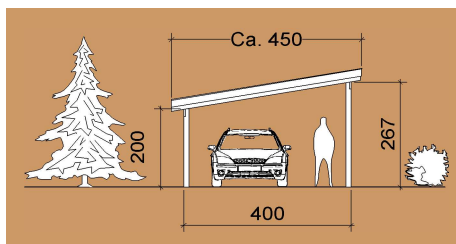

CS 241

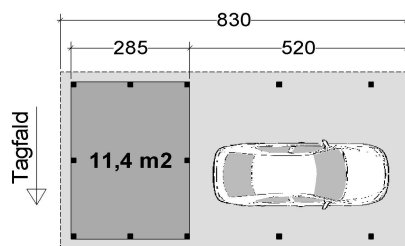

CS 242

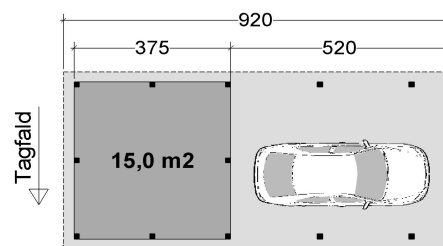

CS 243

Model	CS 231	CS 232	CS 233	CS 241	CS 242	CS 243
Basispris (se materialeliste ovenfor)	22390	24980	27570	24030	26650	29280
Tillægspriser						
Tagrendesæt: Plastmo 100 mm, pvc grå, hvid, grafit	2770	2760	3340	2770	2760	3340
Tagrendesæt: Plastmo 125 mm, zink	5870	5870	7140	5870	5870	7140
Tagrendesæt: Plastmo 125 mm, Stål Plus	3280	3270	3850	3280	3270	3850
Tagbeklædning: Klar pvc trapezplade*	1650	1860	2060	1650	1860	2060
Tagbeklædning: Rias 2000PC opal - polycarbonat trapezplade*	6770	7600	8420	6770	7600	8420
Tagbeklædning: LP20 ståltrapez, sort med kondensreduc. belægn.*	8220	9230	10230	8220	9230	10230
Vægbeklædning: - på skur: 19 x 100 mm tryk. ru 1 på 2	1380	1630	1880	1870	2130	2390
Vægbeklædning: - på skur: 21 x 106 mm tryk. ru profil	4510	5320	6140	6110	6950	7800
Vægbeklædning: - på venstre langside: 16 x 100 mm tryk. ru 1 på 2	2110	2110	2110	2110	2110	2110
Vægbeklædning: - på venstre langside: 19 x 100 mm tryk. ru 1 på 2	2730	2730	2730	2730	2730	2730
Vægbeklædning: - på venstre langside: 21 x 106 mm tryk. ru profil	4160	4160	4160	4160	4160	4160
Vindpap inkl. afstandslist (anbefales ved senere isolering af vægge)	1320	1570	1820	1790	2060	2340
Gulv i skur: Terrassebrædder 28 x 120 mm tryk. høvlet på strøer	1970	2880	3780	2810	4110	5400
Rottesikring (skur): Cementspånplade, 8 mm x 600 mm	2290	2730	3160	2870	3310	3740

* Taghældning kan være mindre end den af leverandøren anbefalede. Der gives ikke garanti for tæthed i pladesamlinger

Alle priser er inkl. moms og eksklusiv fragtomkostninger (se fragtomkostninger på www.j-a.dk)

JA - Carporte og skure

Kubiske carporte

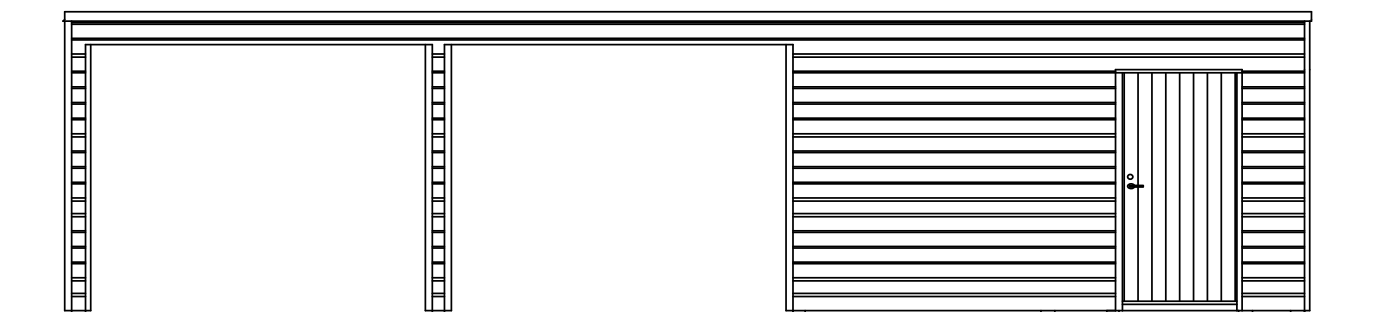
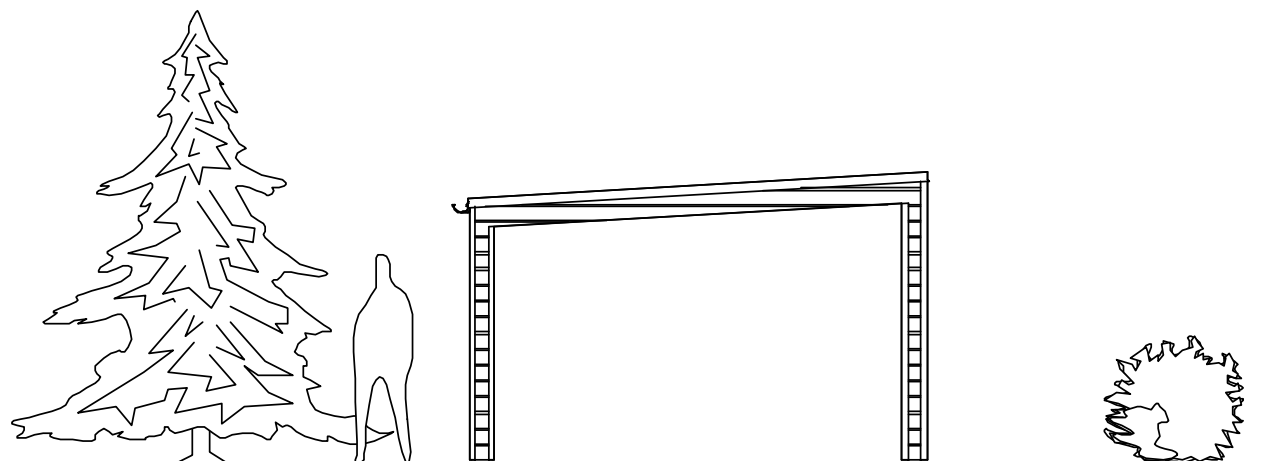

Kubisk carport med sidefald

Stolper	97 x 97 mm ru trykimpr.
Remme/spær	45 x 195 mm C24 ikke tryk.
Hjørneprofil	53 x 53 mm høvl. gran
Tagbeklædning	Isola Selvbyg 3 gr. sort
Vægbeklædn.	22 x 135 mm profil tryk.
Loft i carportdel	16 x 95 mm høvl hvidgru.
Dør	Udhusdør 89 x 198 cm ube.

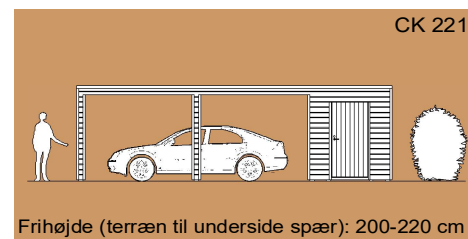
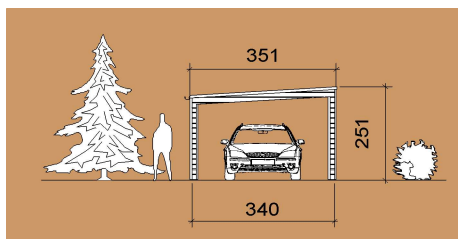

Frihøjde (terræn til underside spær): 200-220 cm

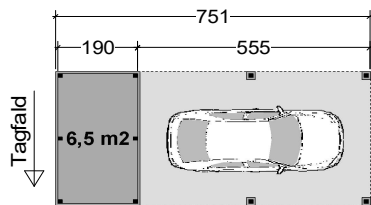

CK 221

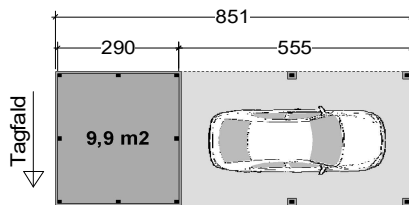

CK 222

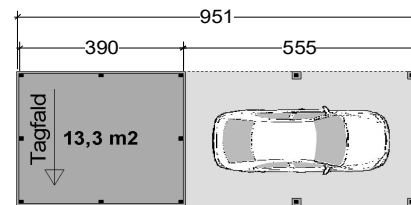

CK 223

Kubisk carport med sidefald

Stolper	97 x 97 mm ru trykimpr.
Remme/spær	45 x 195 mm C24 ikke tryk.
Hjørneprofil	53 x 53 mm høvl. gran
Tagbeklædning	Isola Selvbyg 3 gr. sort
Vægbeklædn.	22 x 135 mm profil tryk.
Loft i carportdel	16 x 95 mm høvl hvidgru.
Dør	Udhusdør 89 x 198 cm ube.

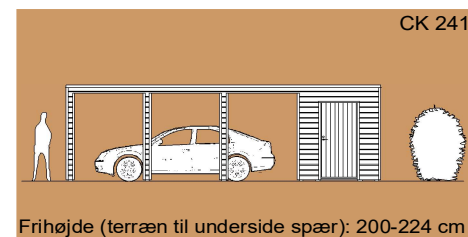
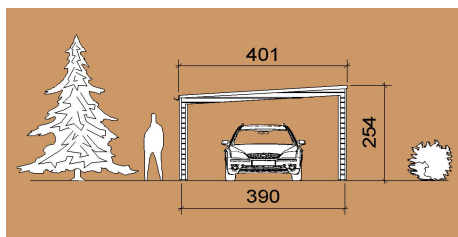

Frihøjde (terræn til underside spær): 200-224 cm

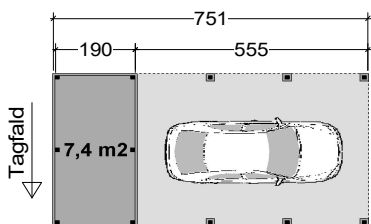

CK 241

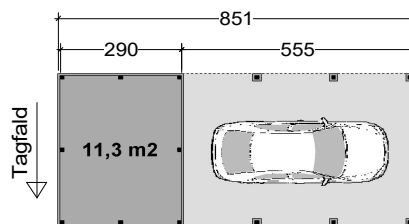

CK 242

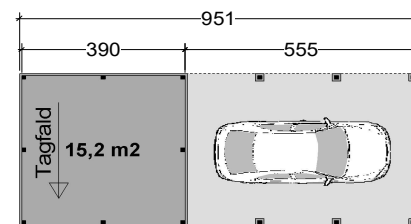

CK 243

Model	CK 221	CK 222	CK 223	CK 241	CK 242	CK 243
Basispris (se materialeliste ovenfor)	45680	51740	58220	50460	56990	63940
Tillægspriser						
Tagrendesæt: Plastmo 100 mm, pvc grå, hvid, grafit	2770	2760	3340	2770	2760	3340
Tagrendesæt: Plastmo 125 mm, zink	5870	5870	7140	5870	5870	7140
Tagrendesæt: Plastmo 125 mm, Stål Plus	3280	3270	3850	3280	3270	3850
Vægbeklædning: - på skur: 22 x 110 mm vandret klinkbrædder, trykimpr.	0	0	0	0	0	0
Vægbeklædning: - på skur: Hardie plank træstruktur 18 x 360 cm vandret klink, hvid, lysgrå, antra	5580	6630	7680	6110	7160	8210
Vægbeklædning:* - på en langside: 22 x 135 mm vandret profilbrædder, trykimpr.	9700	9700	9700	9700	9700	9700
Vægbeklædning:* - på en langside: 22 x 110 mm vandret klinkbrædder, trykimpr.	9700	9700	9700	9700	9700	9700
Vægbeklædning:* - på en langside: Hardie plank træstruktur 18 x 360 cm vandret klink, hvid, lysg	15530	15530	15530	15530	15530	15530
* Dobbeltsidet vægbeklædning						
Gulv i skur: Terrassebrædder 28 x 120 mm tryk. høllet på strøer	2330	3550	4780	2740	4180	5620
Rottesikring (skur): Cementspånplade, 8 mm x 600 mm	2560	3040	3520	2850	3330	3810

JA - Carporte og Skure

Carporte med spidst tag



Model: CH 261
(vist med ekstra tilbehør)



Enkel carport med spidst tag

Stolper	97 x 97 mm ru trykimpr.
Remme	45 x 195 mm C24 ikke tryk.
Spær	Præ.fabrikerede spær
Stern	25 x 175 mm ru trykimpr.
Tagbeklædning	B&C betontagsten

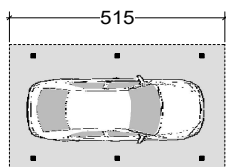
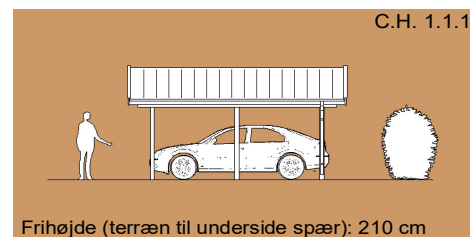
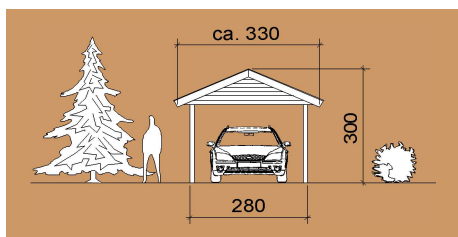

CH 111

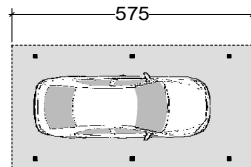

CH 112

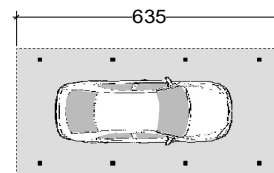

CH 113

Enkel carport med spidst tag

Stolper	97 x 97 mm ru trykimpr.
Remme	45 x 195 mm C24 ikke tryk.
Spær	Præ.fabrikerede spær
Stern	25 x 175 mm ru trykimpr.
Tagbeklædning	B&C betontagsten

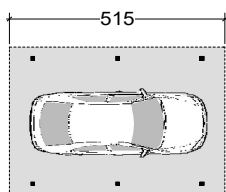
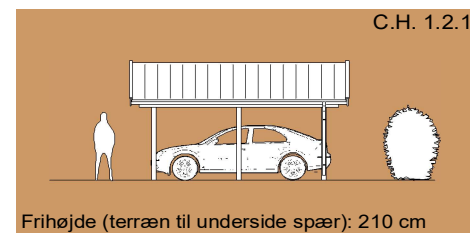
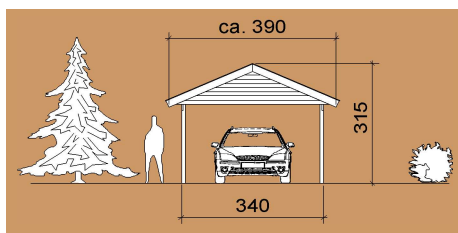

CH 121

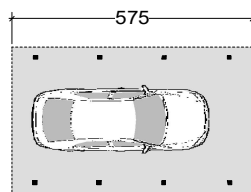

CH 122

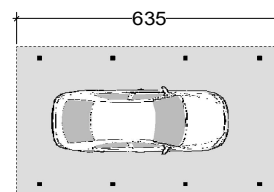

CH 123

Model	CH 111	CH 112	CH 113	CH 121	CH 122	CH 123
Basispris (se materialeliste ovenfor)	22540	24300	26060	24930	26960	29000
Tillægspriser						
Tagrendesæt: Plastmo 100 mm, pvc grå, hvid, grafit inkl. 2 nedløb	4360	4610	4850	4360	4610	4850
Tagrendesæt: Plastmo 125 mm, zink inkl. 2 nedløb	8730	9260	9790	8730	9260	9790
Tagrendesæt: Plastmo 125 mm, StålPlus inkl. 2 nedløb	5430	5670	5910	5430	5670	5910
Tagbeklædning: Cembrit (Eternit) bølgeplader B7 sort (+5% tillæg for mokka /rød)	2910	3250	3190	3420	3830	3760
Tagbeklædning: Gl. Dansk vingeteglsten normal format, rød	5150	5770	5660	6790	6790	6660
Undertag: Huntonit pladeundertag (fra kip til udhæng)(ej til Cembrit)	2630	2940	3860	3090	3460	3840
Rygningsbånd: Tætningsbånd til rygning (ej til Cembrit)	960	1080	1190	960	1080	1190
Vægbeklædning: - på en langside: 16 x 100 mm tryk. ru 1 på 2	1860	2110	2360	1860	2110	2360
Vægbeklædning: - på en langside: 19 x 100 mm tryk. ru 1 på 2	2410	2730	3050	2410	2730	3050
Vægbeklædning: - på en langside: 21 x 106 mm tryk. ru profil	3670	4160	4650	3670	4160	4650
Vægbeklædning: - på en gavlside: 16 x 100 mm tryk. ru 1 på 2	1160	1160	1160	1410	1410	1410
Vægbeklædning: - på en gavlside: 19 x 100 mm tryk. ru 1 på 2	1500	1500	1500	1820	1820	1820
Vægbeklædning: - på en gavlside: 21 x 106 mm tryk. ru profil	2290	2290	2290	2780	2780	2780
Loftbeklædning: 16 x 95 mm høvlet og hvidgrundet med 5 mm afstand	4400	4930	5470	6170	5800	6430
Forøgelse af frihøjde op til 240 cm (terræn til underside spær)	170	210	230	170	230	230

Enkel carport med spidst tag

Stolper	125 x 125 mm ru trykimpr.
Remme	45 x 195 mm C24 ikke tryk.
Spær	Præ.fabrikerede spær
Stern	25 x 175 mm ru trykimpr.
Tagbeklædning	B&C betontagsten

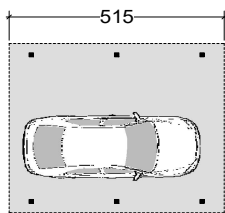
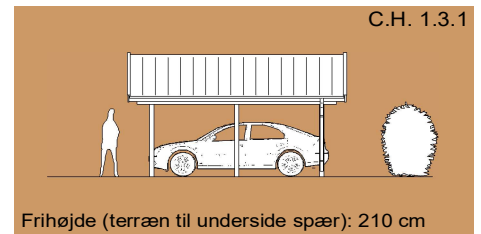
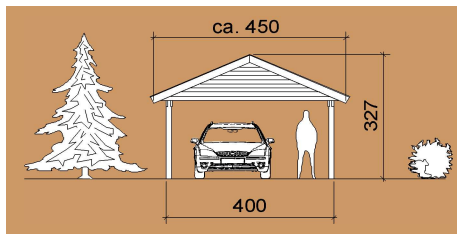

CH 131

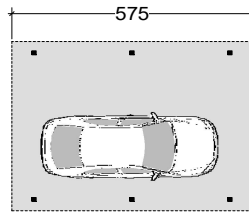

CH 132

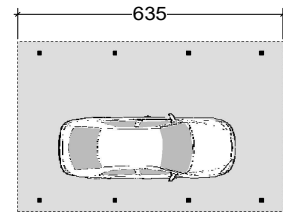

CH 133

Dobbel carport med spidst tag

Stolper	125 x 125 mm ru trykimpr.
Remme	45 x 195 mm C24 ikke tryk.
Spær	Præ.fabrikerede spær
Stern	25 x 175 mm ru trykimpr.
Tagbeklædning	B&C betontagsten

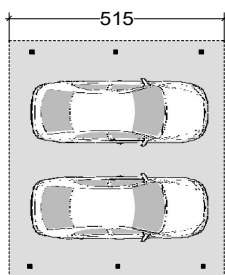
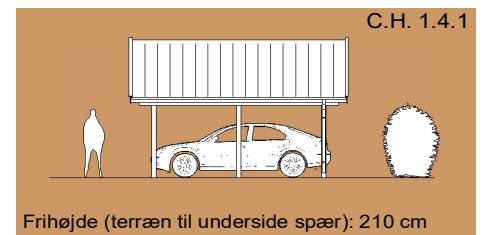
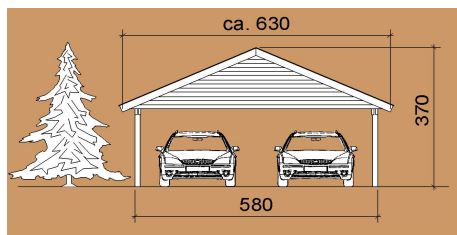

CH 141

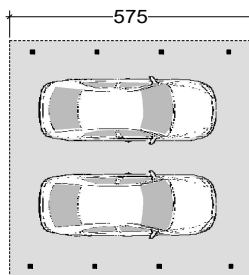

CH 142

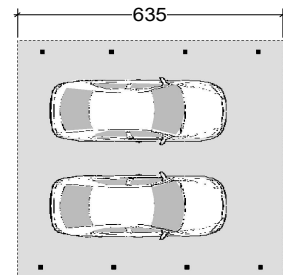

CH 143

Model	CH 131	CH 132	CH 133	CH 141	CH 142	CH 143
Basispris (se materialeliste ovenfor)	28760	31070	33380	35930	39060	42200
Tillægspriser						
Tagrendesæt: Plastmo 100 mm, pvc grå, hvid, grafit inkl. 2 nedløb	4360	4610	4850	4360	4610	4850
Tagrendesæt: Plastmo 125 mm, zink inkl. 2 nedløb	8730	9260	9790	8730	9260	9790
Tagrendesæt: Plastmo 125 mm, StålPlus inkl. 2 nedløb	5430	5670	5910	5430	5670	5910
Tagbeklædning: Cembrit (Eternit) bølgeplader B7 sort (+5% tillæg for mokka /rød)	3930	4400	4870	5470	6130	6780
Tagbeklædning: Gl. Dansk vingeteglsten normal format, rød	6970	7800	8640	9690	10860	12020
Undertag: Huntonit pladeundertag (fra kip til udhæng)(ej til Cembrit)	3550	3980	4400	4940	5540	6130
Rygningsbånd: Tætningsbånd til rygning (ej til Cembrit)	960	1080	1190	960	1080	1190
Vægbeklædning: - på en langside: 16 x 100 mm tryk. ru 1 på 2	1860	2110	2360	1860	2110	2360
Vægbeklædning: - på en langside: 19 x 100 mm tryk. ru 1 på 2	2410	2730	3050	2410	2730	3050
Vægbeklædning: - på en langside: 21 x 106 mm tryk. ru profil	3670	4160	4650	3670	4160	4650
Vægbeklædning: - på en gavlside: 16 x 100 mm tryk. ru 1 på 2	1660	1660	1660	2400	2400	2400
Vægbeklædning: - på en gavlside: 19 x 100 mm tryk. ru 1 på 2	2140	2140	2140	3110	3110	3110
Vægbeklædning: - på en gavlside: 21 x 106 mm tryk. ru profil	3260	3260	3260	4730	4730	4730
Loftbeklædning: 16 x 95 mm høllet og hvidgrundet med 5 mm afstand	5960	6680	7390	8290	9290	10290
Forøgelse af frihøjde op til 240 cm (terræn til underside spær)	360	480	480	360	480	480

Enkel carport med spidst tag

Stolper	97 x 97 mm ru trykimpr.
Remme	45 x 195 mm C24 ikke tryk.
Spær	Præ.fabrikerede spær
Stern	25 x 175 mm ru trykimpr.
Tagbeklædning	B&C betontagsten
Vægbeklædn.	16 x 100 mm ru tryk. 1 på 2
Dør	Byg-selv revlesvingdør

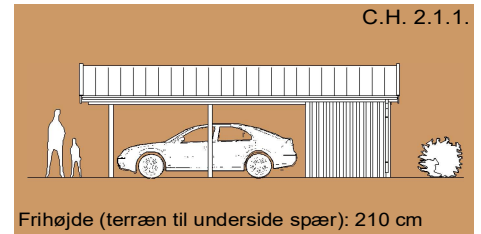
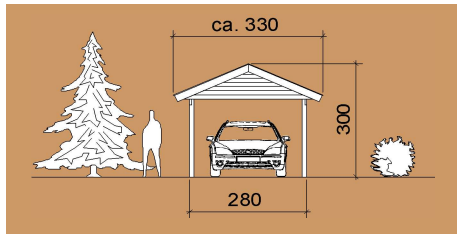

Frihøjde (terræn til underside spær): 210 cm

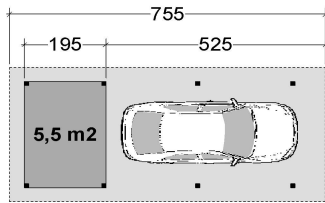

CH 211

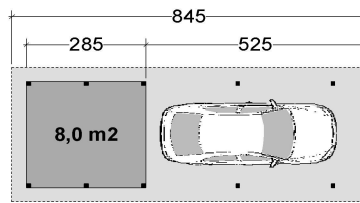

CH 212

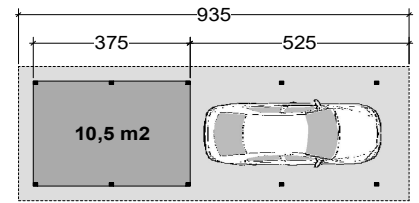

CH 213

Enkel carport med spidst tag

Stolper	97 x 97 mm ru trykimpr.
Remme	45 x 195 mm C24 ikke tryk.
Spær	Præ.fabrikerede spær
Stern	25 x 175 mm ru trykimpr.
Tagbeklædning	B&C betontagsten
Vægbeklædn.	16 x 100 mm ru tryk. 1 på 2
Dør	Byg-selv revlesvingdør

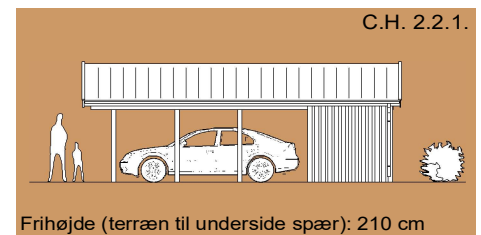
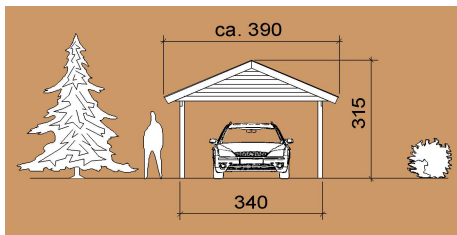

Frihøjde (terræn til underside spær): 210 cm

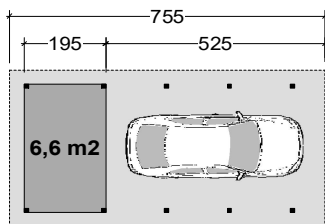

CH 221

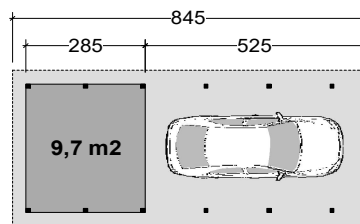

CH 222

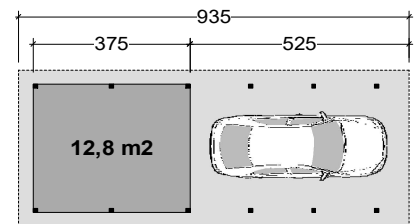

CH 223

Model	CH 211	CH 212	CH 213	CH 221	CH 222	CH 223
Basispris (se materialeliste ovenfor)	34460	37840	41610	38440	42240	46430
Tillægspriser						
Tagrendesæt: Plastmo 100 mm, pvc grå, hvid, grafit inkl. 2 nedløb	5330	5690	6050	5330	5690	6050
Tagrendesæt: Plastmo 125 mm, zink inkl. 2 nedløb	10850	11640	12430	10850	11640	12430
Tagrendesæt: Plastmo 125 mm, StålPlus inkl. 2 nedløb	6390	6750	7110	6390	6750	7110
Tagbeklædning: Cembrit (Eternit) bølgeplader B7 sort (+5% tillæg for mokka /rød)	4300	4820	5350	5060	5670	6290
Tagbeklædning: Gl. Dansk vingeteglsten normal format, rød	7620	7880	9480	8970	10060	11150
Undertag: Huntonit pladeundertag (fra kip til udhæng)(ej til Cembrit)	3890	4360	4840	4570	5130	5680
Rygningsbånd: Tætningsbånd til rygning (ej til Cembrit)	1420	1590	1770	1420	1590	1760
Vægbeklædning: - på skur: 19 x 100 mm tryk. ru 1 på 2	1160	1380	1600	1310	1530	1750
Vægbeklædning: - på skur: 21 x 106 mm tryk. ru profil	3820	4550	5270	4310	5030	5750
Vægbeklædning: - på en langside: 16 x 100 mm tryk. ru 1 på 2	2110	2110	2110	2110	2110	2110
Vægbeklædning: - på en langside: 19 x 100 mm tryk. ru 1 på 2	2730	2730	2730	2730	2730	2730
Vægbeklædning: - på en langside: 21 x 106 mm tryk. ru profil	4160	4160	4160	4160	4160	4160
Loftbeklædning (ikke i skur): 16 x 95 mm høvl.+ hvidgr. m/ 5 mm afstand	5140	5290	5430	6000	6140	6270
Vindpap inkl. afstandslister (anbefales ved senere isolering af vægge)	1290	1530	1770	1450	1690	1940
Gulv i skur: Terrassebrædder 28 x 120 mm tryk. høvlet på strøer	1970	2880	3780	2390	3490	4590
Rottesikring (skur): Cementspånplade, 8 mm x 600 mm	2290	2730	3160	2580	3020	3450
Forøgelse af frihøjde op til 240 cm (terræn til underside spær)	890	1040	1180	960	1140	1260

Alle priser er inkl. moms og eksklusiv fragtomkostninger (se fragtomkostninger på www.j-a.dk)

Enkel carport med spidst tag

Stolper	125 x 125 mm ru trykimpr.
Remme	45 x 195 mm C24 ikke tryk.
Spær	Præ.fabrikerede spær
Stern	25 x 175 mm ru trykimpr.
Tagbeklædning	B&C betontagsten
Vægbeklædn.	16 x 100 mm ru tryk. 1 på 2
Dør	Byg-selv revlesvingdør

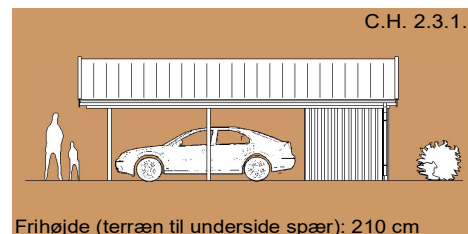
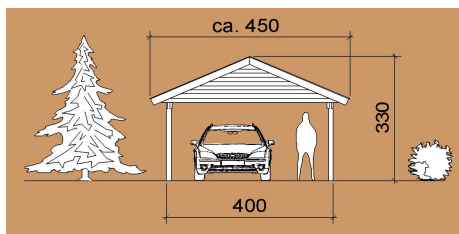

Frihøjde (terræn til underside spær): 210 cm

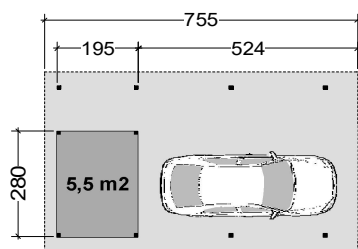

CH 231

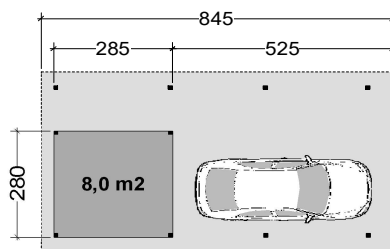

CH 232

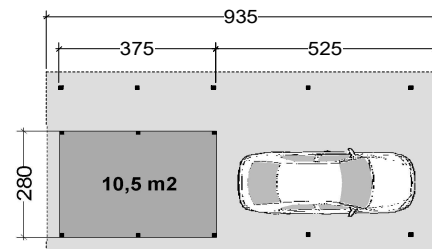

CH 233

Enkel carport med spidst tag

Stolper	125 x 125 mm ru trykimpr.
Remme	45 x 195 mm C24 ikke tryk.
Spær	Præ.fabrikerede spær
Stern	25 x 175 mm ru trykimpr.
Tagbeklædning	B&C betontagsten
Vægbeklædn.	16 x 100 mm ru tryk. 1 på 2
Dør	Byg-selv revlesvingdør

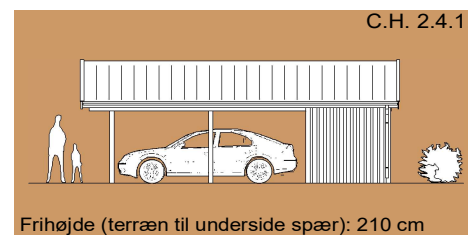
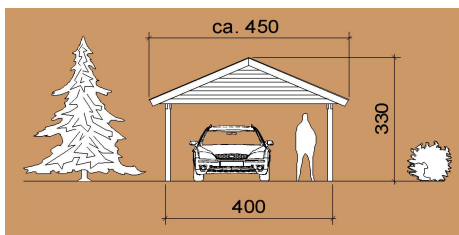

Frihøjde (terræn til underside spær): 210 cm

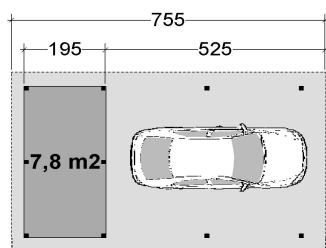

CH 241

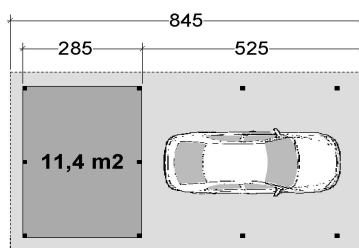

CH 242

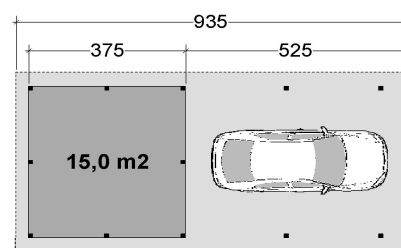

CH 243

Model	CH 231	CH 232	CH 233	CH 241	CH 242	CH 243
Basispris (se materialeliste ovenfor)	43240	47450	52400	44230	48440	53400
Tillægspriser						
Tagrendesæt: Plastmo 100 mm, pvc grå, hvid, grafit inkl. 2 nedløb	5330	5690	6050	5330	5690	6050
Tagrendesæt: Plastmo 125 mm, zink inkl. 2 nedløb	10850	11640	12430	10850	11640	12430
Tagrendesæt: Plastmo 125 mm, StålPlus inkl. 2 nedløb	6390	6750	7110	6390	6750	7110
Tagbeklædning: Cembrit (Eternit) bølgeplader B7 sort (+5% tillæg for mokka /rød)	5820	6520	7230	5820	5820	5820
Tagbeklædning: Gl. Dansk vingeteglsten normal format, rød	10310	11570	12820	10310	10310	10310
Undertag: Huntonit pladeundertag (fra kip til udhæng)(ej til Cembrit)	5260	5900	6540	5260	5260	5260
Rygningsbånd: Tætningsbånd til rygning (ej til Cembrit)	1420	1590	1760	1420	1420	1420
Vægbeklædning: - på skur: 19 x 100 mm tryk. ru 1 på 2	1160	1380	1600	1460	1680	1900
Vægbeklædning: - på skur: 21 x 106 mm tryk. ru profil	3820	4550	5270	4790	5510	6240
Vægbeklædning: - på en langside: 16 x 100 mm tryk. ru 1 på 2	2110	2110	2110	2110	2110	2110
Vægbeklædning: - på en langside: 19 x 100 mm tryk. ru 1 på 2	2730	2730	2730	2730	2730	2730
Vægbeklædning: - på en langside: 21 x 106 mm tryk. ru profil	4160	4160	4160	4160	4160	4160
Loftbeklædning (ikke i skur): 16 x 95 mm høvl.+ hvidgr. m/ 5 mm afstand	7440	7860	8290	6850	6990	7130
Vindpap inkl. afstandslister (anbefales ved senere isolering af vægge)	1290	1530	1770	1610	1850	2100
Gulv i skur: Terrassebrædder 28 x 120 mm tryk. høvlet på strøer	1970	2880	3780	2810	4110	5400
Rottesikring (skur): Cementspånplade, 8 mm x 600 mm	2290	2730	3160	2870	3310	3740
Forøgelse af frihøjde op til 240 cm (terræn til underside spær)	1130	1330	1500	1310	1550	1690

Aller priser er inkl. moms og eksklusiv fragtomkostninger (se fragtomkostninger på www.j-a.dk)

Dobbel carport med spidst tag

Stolper	125 x 125 mm ru trykimpr.
Remme	45 x 195 mm C24 ikke tryk.
Spær	Præ.fabrikerede spær
Stern	25 x 175 mm ru trykimpr.
Tagbeklædning	B&C betontagsten
Vægbeclædn.	16 x 100 mm ru tryk. 1 på 2
Dør	Byg-selv revlesvingdør

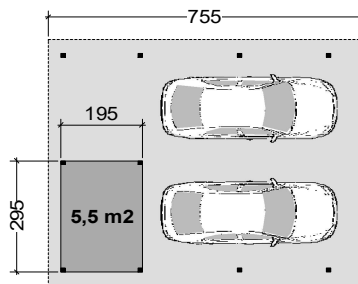
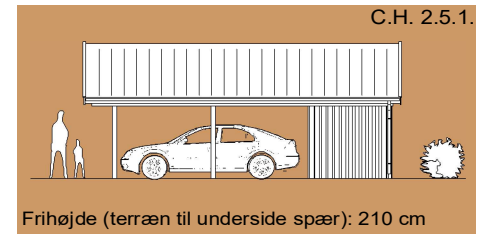
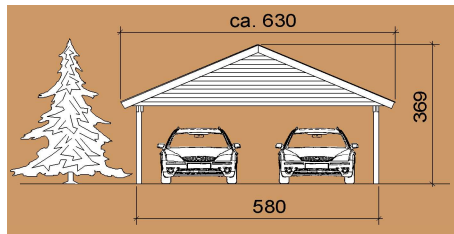

CH 251

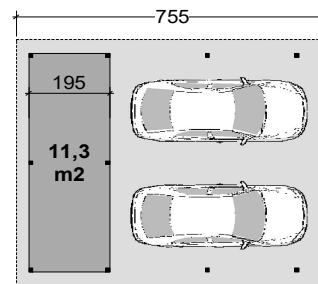

CH 261

Model	CH 251	CH 261
Basispris (se materialeliste ovenfor)	53700	56180
Tillægspriser		
Tagrendesæt: Plastmo 100 mm, pvc grå, hvid, grafit inkl. 2 nedløb	5330	5330
Tagrendesæt: Plastmo 125 mm, zink inkl. 2 nedløb	10850	10850
Tagrendesæt: Plastmo 125 mm, StålPlus inkl. 2 nedløb	6390	6390
Tagbeklædning: Cembrit (Eternit) bølgeplader B7 sort (+5% tillæg for mokka /rød)	8100	8100
Tagbeklædning: Gl. Dansk vingeteglsten normal format, rød	14360	14360
Undertag: Huntonit pladeundertag (fra kip til udhæng)(ej til Cembrit)	7320	7320
Rygningsbånd: Tætningsbånd til rygning (ej til Cembrit)	1420	1420
Vægbeclædning: - på skur: 19 x 100 mm tryk. ru 1 på 2	1160	1900
Vægbeclædning: - på skur: 21 x 106 mm tryk. ru profil	3820	6240
Vægbeclædning: - på en langside: 16 x 100 mm tryk. ru 1 på 2	2110	2110
Vægbeclædning: - på en langside: 19 x 100 mm tryk. ru 1 på 2	2730	2730
Vægbeclædning: - på en langside: 21 x 106 mm tryk. ru profil	4160	4160
Loftbeklædning (ikke i skur): 16 x 95 mm høvl.+ hvidgr. m/ 5 mm afstand	10900	9420
Vindpap inkl. afstandslister (anbefales ved senere isolering af vægge)	1290	1290
Gulv i skur: Terrassebrædder 28 x 120 mm tryk. høvlet på strøer	1970	1970
Rottesikring (skur): Cementspånplade, 8 mm x 600 mm	2290	2290
Forøgelse af frihøjde op til 240 cm (terræn til underside spær)	1130	1570

Alle priser er inkl. moms og eksklusiv fragtomkostninger (se fragtomkostninger på www.j-a.dk)

JA - Carporte og Skure

Carporte med valmet tag



Model: Skræddersyet model



Model: Skræddersyet model

Enkel carport med valmet tag

Stolper	97 x 97 mm ru trykimpr.
Remme	45 x 195 mm C24 ikke tryk.
Rem i front	90 x 200 mm limtræ
Spær	Præ.fabrikerede spær
Stern	25 x 175 mm ru trykimpr.
Tagbeklædning	B&C betontagsten

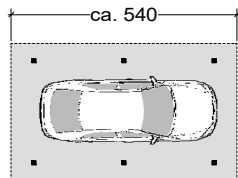
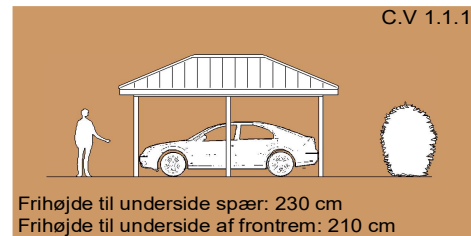
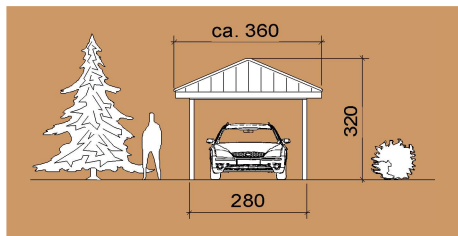

CV 111

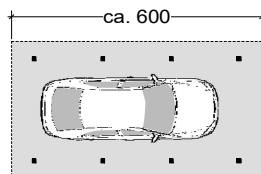

CV 112

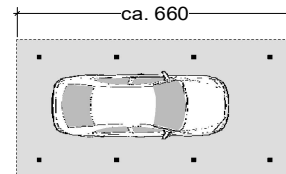

CV 113

Enkel carport med valmet tag

Stolper	97 x 97 mm ru trykimpr.
Remme	45 x 195 mm C24 ikke tryk.
Rem i front	90 x 200 mm limtræ
Spær	Præ.fabrikerede spær
Stern	25 x 175 mm ru trykimpr.
Tagbeklædning	B&C betontagsten

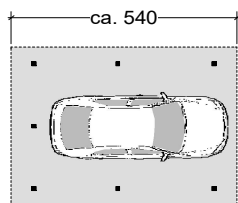
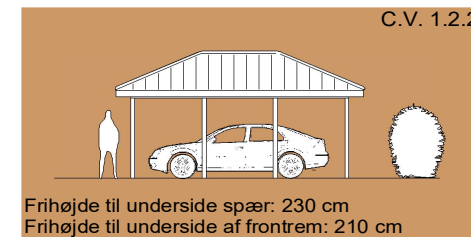
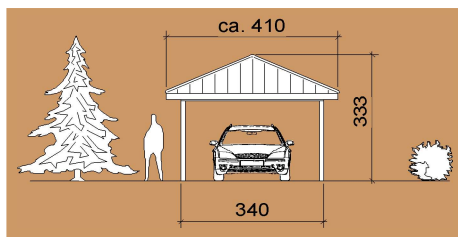

CV 121

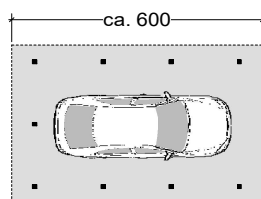

CV 122

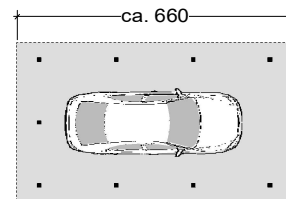

CV 123

Model	CV 111	CV 112	CV 113	CV 121	CV 122	CV 123
Basispris (se materialeliste ovenfor)	39830	41810	43790	44340	46580	48830
Tillægspriser						
Tagrendesæt: Plastmo 100 mm, pvc grå, hvid, grafit inkl. 2 nedløb	6390	6640	6880	6640	6880	7120
Tagrendesæt: Plastmo 125 mm, zink inkl. 2 nedløb	13860	14340	14820	14340	14820	15290
Tagrendesæt: Plastmo 125 mm, StålPlus inkl. 2 nedløb	8920	9160	9410	9160	9410	9640
Tagbeklædning: Gl. Dansk vingeteglsten normal format, rød	5720	6360	7000	6710	7460	8200
Undertag: Huntonit pladeundertag (fra kip til udhæng)(ej til Cembrit)	3500	3890	4290	3500	4560	5020
Rygningsbånd: Tætningsbånd til rygning (ej til Cembrit)	1700	1820	1940	1700	1940	2050
Vægbeklædning: - på en langside: 16 x 100 mm tryk. ru 1 på 2	2130	2420	2700	2130	2420	2700
Vægbeklædning: - på en langside: 19 x 100 mm tryk. ru 1 på 2	2770	3140	3510	2770	3140	3510
Vægbeklædning: - på en langside: 21 x 106 mm tryk. ru profil	4200	4760	5320	4200	4760	5320
Vægbeklædning: - på en gavlside: 16 x 100 mm tryk. ru 1 på 2	1330	1330	1330	1610	1610	1610
Vægbeklædning: - på en gavlside: 19 x 100 mm tryk. ru 1 på 2	1730	1730	1730	2100	2100	2100
Vægbeklædning: - på en gavlside: 21 x 106 mm tryk. ru profil	2620	2620	2620	3180	3180	3180
Loftbeklædning: 16 x 95 mm høvlet og hvidgrundet med 5 mm afstand	4890	5440	5990	4890	6380	7010

Alle priser er inkl. moms og eksklusiv fragtomkostninger (se fragtomkostninger på www.j-a.dk)

Enkel carport med valmet tag

Stolper	125 x 125 mm ru trykimpr.
Remme	45 x 195 mm C24 ikke tryk.
Rem i front	115 x 233 mm limtræ
Spær	Præ.fabrikerede spær
Stern	25 x 175 mm ru trykimpr.
Tagbeklædning	B&C betontagsten

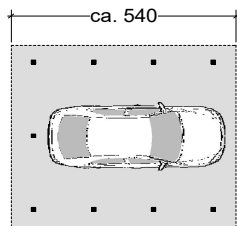
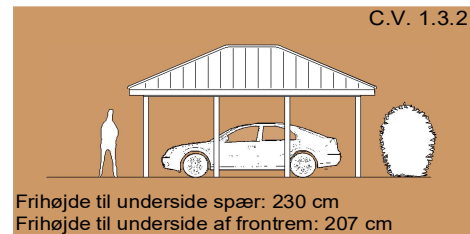
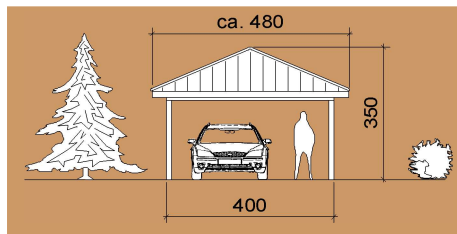

CV 131

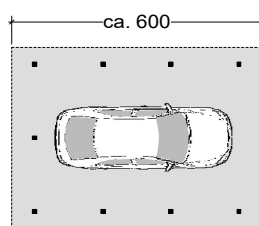

CV 132

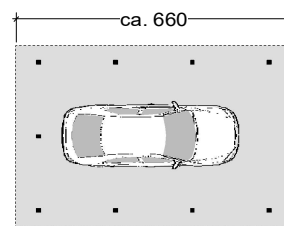

CV 133

Dobbel carport med valmet tag

Stolper	125 x 125 mm ru trykimpr.
Remme	45 x 195 mm C24 ikke tryk.
Rem i front	115 x 333 mm limtræ
Spær	Præ.fabrikerede spær
Stern	25 x 175 mm ru trykimpr.
Tagbeklædning	B&C betontagsten

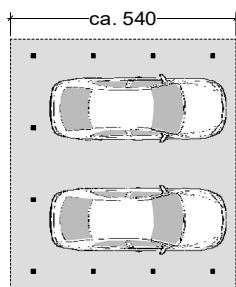
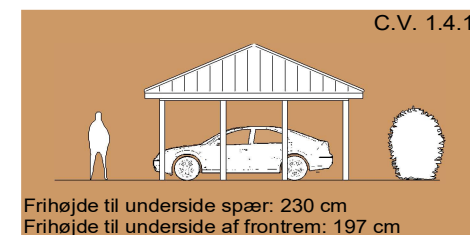
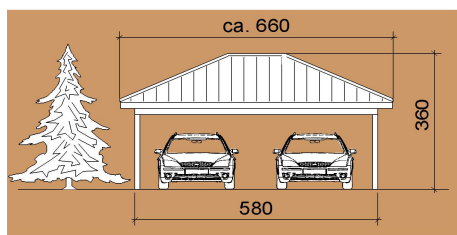

CV 141

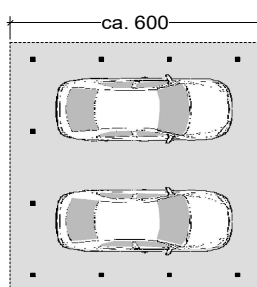

CV 142

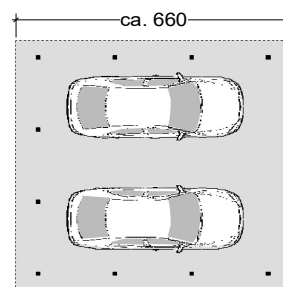

CV 143

Model	CV 131	CV 132	CV 133	CV 141	CV 142	CV 143
Basispris (se materialeliste ovenfor)	49230	51830	54440	63020	66900	70790
Tillægspriser						
Tagrendesæt: Plastmo 100 mm, pvc grå, hvid, grafit inkl. 2 nedløb	6880	7120	7360	7600	7850	8100
Tagrendesæt: Plastmo 125 mm, zink inkl. 2 nedløb	14820	15300	15770	16240	16730	17200
Tagrendesæt: Plastmo 125 mm, StålPlus inkl. 2 nedløb	9400	12410	9890	10120	10340	10610
Tagbeklædning: Gl. Dansk vingeteglsten normal format, rød	7690	8550	9400	10630	11820	13000
Undertag: Huntonit pladeundertag (fra kip til udhæng)(ej til Cembrit)	4700	5230	5750	6510	7240	7960
Rygningsbånd: Tætningsbånd til rygning (ej til Cembrit)	1930	2060	2170	2280	2400	2520
Vægbeklædning: - på en langside: 16 x 100 mm tryk. ru 1 på 2	2130	2420	2700	2130	2420	2700
Vægbeklædning: - på en langside: 19 x 100 mm tryk. ru 1 på 2	2770	3140	3510	2770	3140	3510
Vægbeklædning: - på en langside: 21 x 106 mm tryk. ru profil	4200	4760	5320	4200	4760	5320
Vægbeklædning: - på en gavlside: 16 x 100 mm tryk. ru 1 på 2	1900	1900	1900	2750	2750	2750
Vægbeklædning: - på en gavlside: 19 x 100 mm tryk. ru 1 på 2	2460	2460	2460	3570	3570	3570
Vægbeklædning: - på en gavlside: 21 x 106 mm tryk. ru profil	3740	3740	3740	5420	5420	5420
Loftbeklædning: 16 x 95 mm høvlet og hvidgrundet med 5 mm afstand	6570	7310	8040	9100	10110	11120

Alle priser er inkl. moms og eksklusiv fragtomkostninger (se fragtomkostninger på www.j-a.dk)

Enkel carport med valmet tag

Stolper	97 x 97 mm ru trykimpr.
Remme	45 x 195 mm C24 ikke tryk.
Rem i front	90 x 200 mm limtræ
Spær	Præ.fabrikerede spær
Tagbeklædning	B&C betontagsten
Vægbeklædning	16 x 100 mm ru tryk. 1 på 2
Dør	Byg-selv revlesvingdør

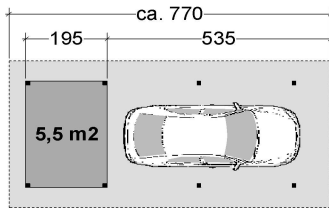
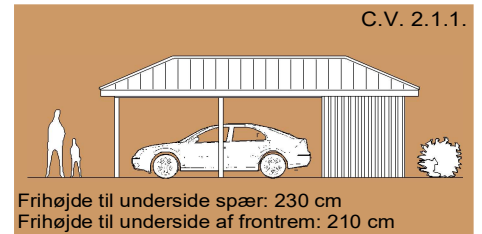
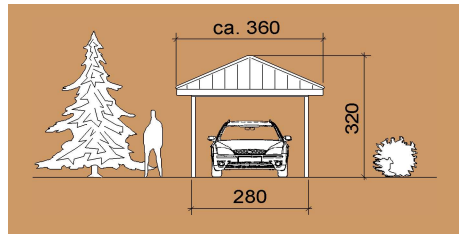

CV 211

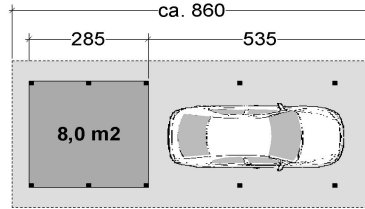

CV 212

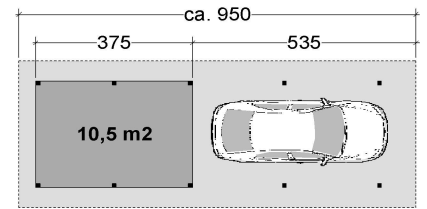

CV 213

Enkel carport med valmet tag

Stolper	97 x 97 mm ru trykimpr.
Remme	45 x 195 mm C24 ikke tryk.
Rem i front	90 x 200 mm limtræ
Spær	Præ.fabrikerede spær
Tagbeklædning	B&C betontagsten
Vægbeklædning	16 x 100 mm ru tryk. 1 på 2
Dør	Byg-selv revlesvingdør

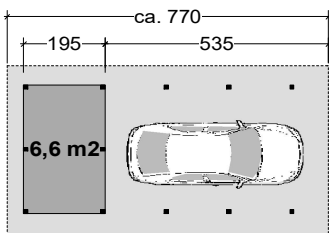
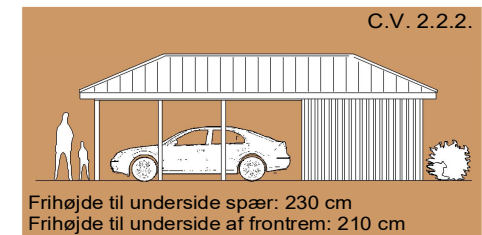
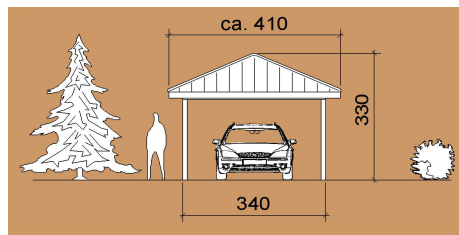

CV 221

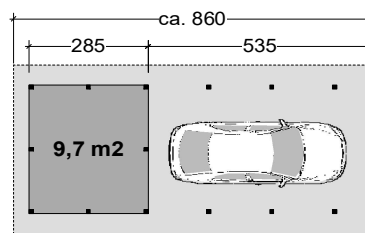

CV 222

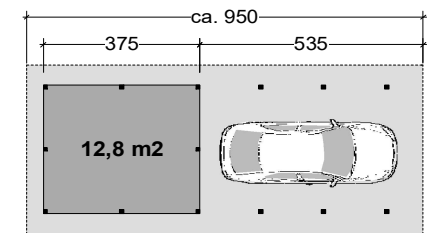

CV 223

Model	CV 211	CV 212	CV 213	CV 221	CV 222	CV 223
Basispris (se materialeliste ovenfor)	52610	56400	60620	58670	62850	67460
Tillægspriser						
Tagrendesæt: Plastmo 100 mm, pvc grå, hvid, grafit inkl. 2 nedløb	7320	7690	8040	7560	7920	8280
Tagrendesæt: Plastmo 125 mm, zink inkl. 2 nedløb	15690	16410	17120	16170	16880	17590
Tagrendesæt: Plastmo 125 mm, StålPlus inkl. 2 nedløb	9850	10210	10570	10090	10450	10810
Tagbeklædning: Gl. Dansk vingeteglsten normal format, rød	8170	9130	10080	9570	10690	11800
Undertag: Huntonit pladeundertag (fra kip til udhæng)(ej til Cembrit)	5000	5580	6170	5850	6540	7220
Rygningsbånd: Tætningsbånd til rygning (ej til Cembrit)	2150	2330	2500	2260	2440	2610
Vægbeklædning: - på skur: 19 x 100 mm tryk. ru 1 på 2	1350	1610	1870	1520	1950	2210
Vægbeklædning: - på skur: 21 x 106 mm tryk. ru profil	4370	5200	6030	4930	6310	7130
Vægbeklædning: - på en langside: 16 x 100 mm tryk. ru 1 på 2	2420	2420	2420	2420	2420	2420
Vægbeklædning: - på en langside: 19 x 100 mm tryk. ru 1 på 2	3140	3140	3140	3140	3140	3140
Vægbeklædning: - på en langside: 21 x 106 mm tryk. ru profil	4760	4760	4760	4760	4760	4760
Vindpap inkl. afstandslister (anbefales ved senere isolering af vægge)	1290	1530	1770	1450	1690	1940
Gulv i skur: Terrassebrædder 28 x 120 mm tryk. høvlet på strøer	1970	2880	3780	2390	3490	4590
Rottesikring (skur): Cementspånplade, 8 mm x 600 mm	2290	2290	2290	2580	3020	3450
Loftbeklædning (ikke i skur): 16 x 95 mm høvl.+ hvidgr. m/ 5 mm afstand	5610	5770	5940	6510	6670	6840

Alle priser er inkl. moms og eksklusiv fragtomkostninger (se fragtomkostninger på www.j-a.dk)

Enkel carport med valmet tag

Stolper	125 x 125 mm ru trykimpr.
Remme	45 x 195 mm C24 ikke tryk.
Rem i front	115 x 233 mm limtræ.
Spær	Præ.fabrikerede spær
Tagbeklædning	B&C betontagsten
Vægbeklædning	16 x 100 mm ru tryk. 1 på 2
Dør	Byg-selv revlesvingdør

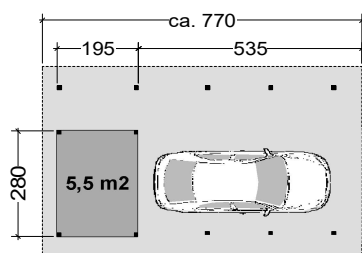
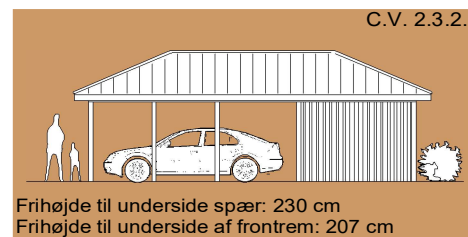
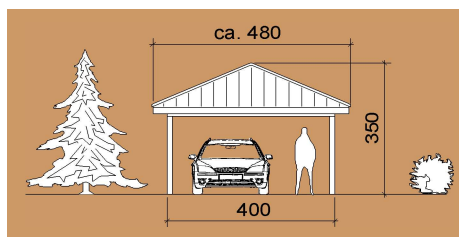

CV 231

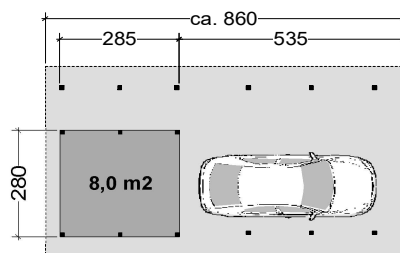

CV 232

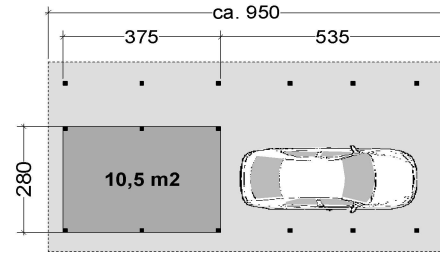

CV 233

Enkel carport med valmet tag

Stolper	125 x 125 mm ru trykimpr.
Remme	45 x 195 mm C24 ikke tryk.
Rem i front	115 x 233 mm limtræ
Spær	Præ.fabrikerede spær
Tagbeklædning	B&C betontagsten
Vægbeklædning	16 x 100 mm ru tryk. 1 på 2
Dør	Byg-selv revlesvingdør

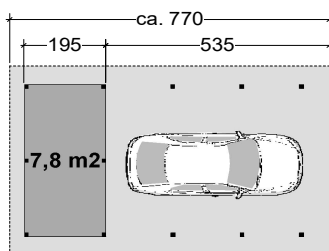
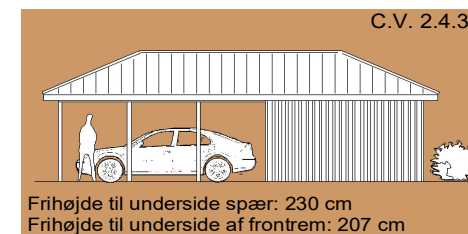
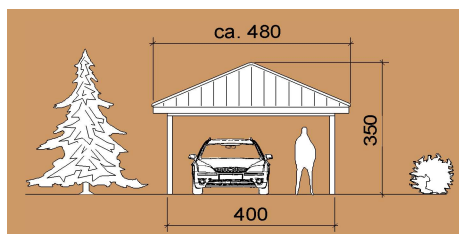

CV 241

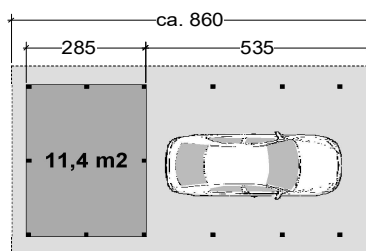

CV 242

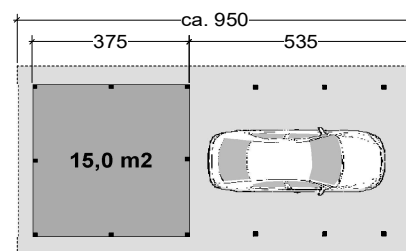

CV 243

Model	CV 231	CV 232	CV 233	CV 241	CV 242	CV 243
Basispris (se materialeliste ovenfor)	64800	69530	75080	65890	70620	76170
Tillægspriser						
Tagrendesæt: Plastmo 100 mm, pvc grå, hvid, grafit inkl. 2 nedløb	7810	8160	8530	7810	8160	8530
Tagrendesæt: Plastmo 125 mm, zink inkl. 2 nedløb	16650	17360	18070	16650	17360	18070
Tagrendesæt: Plastmo 125 mm, StålPlus inkl. 2 nedløb	10330	10690	11050	10330	10690	11050
Tagbeklædning: Gl. Dansk vingeteglsten normal format, rød	10970	12250	13530	10970	12250	13530
Undertag: Huntonit pladeundertag (fra kip til udhæng)(ej til Cembrit)	6710	7500	8280	6710	7500	8280
Rygningsbånd: Tætningsbånd til rygning (ej til Cembrit)	2390	2560	2730	2390	2560	2730
Vægbeklædning: - på skur: 19 x 100 mm tryk. ru 1 på 2	1350	1610	1870	1690	1950	2210
Vægbeklædning: - på skur: 21 x 106 mm tryk. ru profil	4370	5200	6030	5480	6310	7130
Vægbeklædning: - på en langside: 16 x 100 mm tryk. ru 1 på 2	2420	2420	2420	2420	2420	2420
Vægbeklædning: - på en langside: 19 x 100 mm tryk. ru 1 på 2	3140	3140	3140	3140	3140	3140
Vægbeklædning: - på en langside: 21 x 106 mm tryk. ru profil	4760	4760	4760	4760	4760	4760
Vindpap inkl. afstandslist (anbefales ved senere isolering af vægge)	1290	1530	1770	1610	1850	1770
Gulv i skur: Terrassebrædder 28 x 120 mm tryk. høvlet på strøer	1970	2880	3780	2810	4110	3780
Rottesikring (skur): Cementspånplade, 8 mm x 600 mm	2290	2730	3160	2870	3310	3160
Loftbeklædning (ikke i skur): 16 x 95 mm høvl.+ hvidgr. m/ 5 mm afstand	7410	8450	8890	7410	7570	7740

Alle priser er inkl. moms og eksklusiv fragtomkostninger (se fragtomkostninger på www.j-a.dk)

Dobbel carport med valmet tag

Stolper	125 x 125 mm ru trykimpr.
Remme	45 x 195 mm C24 ikke tryk.
Rem i front	115 x 333 mm limtræ.
Spær	Præ.fabrikerede spær
Tagbeklædning	B&C betontagsten
Vægbeclædning	16 x 100 mm ru tryk. 1 på 2
Dør	Byg-selv revlesvingdør

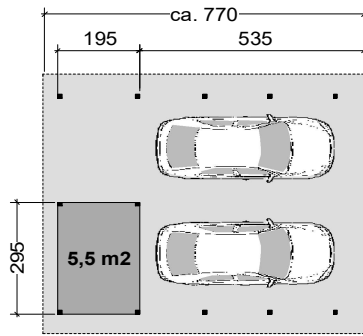
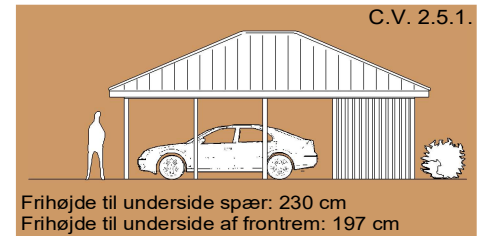
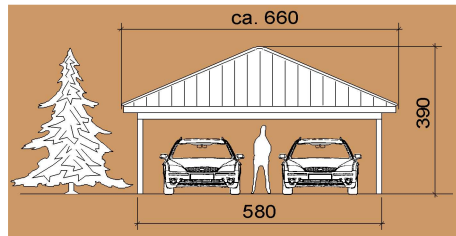

CV 251

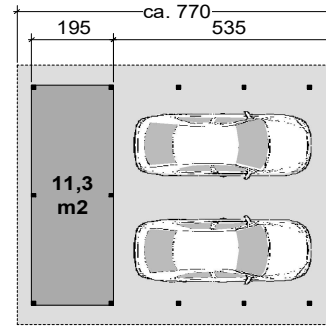

CV 261

Model	CV 251	CV 261
Basispris (se materialeliste ovenfor)	83500	86210
Tillægspriser		
Tagrendesæt: Plastmo 100 mm, pvc grå, hvid, grafit inkl. 2 nedløb	8520	8520
Tagrendesæt: Plastmo 125 mm, zink inkl. 2 nedløb	18060	18060
Tagrendesæt: Plastmo 125 mm, StålPlus inkl. 2 nedløb	11040	11040
Tagbeklædning: Gl. Dansk vingeteglsten normal format, rød	15160	15160
Undertag: Huntonit pladeundertag (fra kip til udhæng)(ej til Cembrit)	9280	9280
Rygningsbånd: Tætningsbånd til rygning (ej til Cembrit)	2720	2720
Vægbeclædning: - på skur: 19 x 100 mm tryk. ru 1 på 2	1350	1350
Vægbeclædning: - på skur: 21 x 106 mm tryk. ru profil	4370	4370
Vægbeclædning: - på en langside: 16 x 100 mm tryk. ru 1 på 2	2420	2420
Vægbeclædning: - på en langside: 19 x 100 mm tryk. ru 1 på 2	3140	3140
Vægbeclædning: - på en langside: 21 x 106 mm tryk. ru profil	4760	4760
Vindpap inkl. afstandslist (anbefales ved senere isolering af vægge)	1290	2100
Gulv i skur: Terrassebrædder 28 x 120 mm tryk. høvlet på strøer	1970	4080
Rottesikring (skur): Cementspånplade, 8 mm x 600 mm	2290	3740
Loftbeklædning (ikke i skur): 16 x 95 mm høvl.+ hvidgr. m/ 5 mm afstand	11590	10120

Alle priser er inkl. moms og eksklusiv fragtomkostninger (se fragtomkostninger på www.j-a.dk)

JA - Carporte og Skure

Carporte med buet tag



Model: CB 212 (vist med ekstra tilbehør)



Model: CB 111 (vist med ekstra tilbehør)

Enkel carport med buet tag

Stolper 120 x 120 mm høvlet tryk.
 Remme 45 x 195 mm C24 ikke tryk.
 Spær 50 x 133 mm buet limtræ
 Tagbeklædning Rias hvid polycarbonat trapez

Buet spær i løssalg: 1000,- kr.

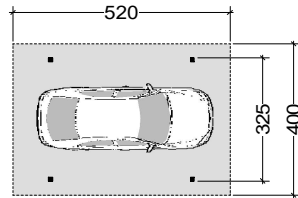
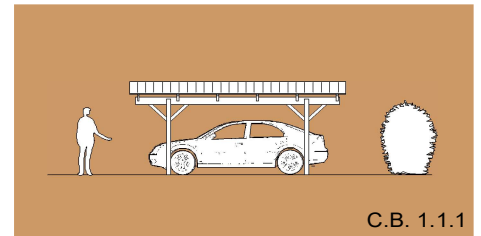
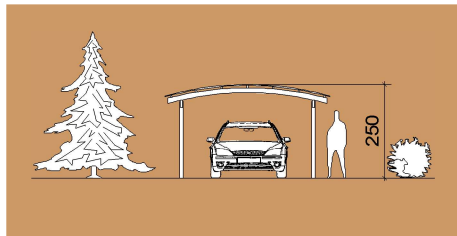

CB 111

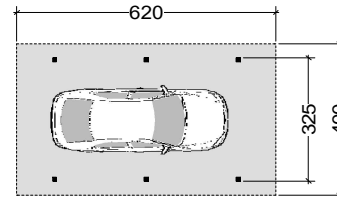

CB 112

Enkel carport med buet tag

Stolper 120 x 120 mm høvlet tryk.
 Remme 45 x 195 mm C24 ikke tryk.
 Spær 50 x 200 mm buet limtræ
 Tagbeklædning Rias hvid polycarbonat trapez

Buet spær i løssalg: 1200,- kr.

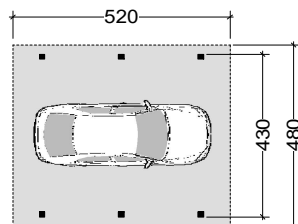
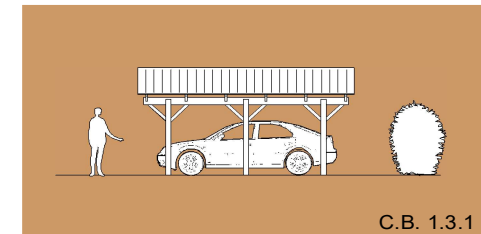
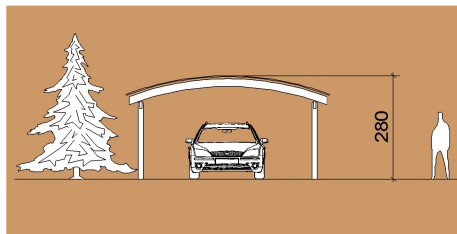

CB 131

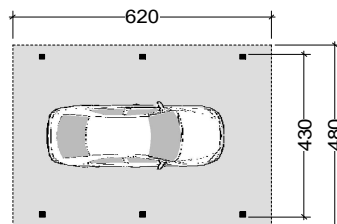

CB 132

Model	CB 111	CB 112	CB 131	CB 132
Basispris (se materialeliste ovenfor)	21060	23840	26570	29970
Tillægspriser				
Tagrendesæt: Plastmo 100 mm, pvc grå, hvid, grafit inkl. 2 nedløb	4360	4850	4360	4850
Tagrendesæt: Plastmo 125 mm, zink inkl. 2 nedløb	8730	9790	8730	9790
Tagrendesæt: Plastmo 125 mm, StålPlus inkl. 2 nedløb	5430	5910	5430	5910
Tag: Sternbrædder, pr. sæt	400	450	550	660
Tag: Vindskedebrædt buet 26 x 200 mm limtræ, pr. stk	1050	1050	1200	1200
Vægbeklædning: - på en langside: 16 x 100 mm tryk. ru 1 på 2	2110	2360	2110	2360
Vægbeklædning: - på en langside: 19 x 100 mm tryk. ru 1 på 2	2730	3050	2730	3050
Vægbeklædning: - på en langside: 21 x 106 mm tryk. ru profil	4160	4650	4160	4650
Vægbeklædning: - på en gavlside: 16 x 100 mm tryk. ru 1 på 2	1410	1410	1660	1660
Vægbeklædning: - på en gavlside: 19 x 100 mm tryk. ru 1 på 2	1820	1820	2140	2140
Vægbeklædning: - på en gavlside: 21 x 106 mm tryk. ru profil	2780	2780	3260	3260

Alle priser er inkl. moms og eksklusiv fragtomkostninger (se fragtomkostninger på www.j-a.dk)

Enkel carport med buet tag

Stolper	120 x 120 mm høvlet tryk.
Stolper i skur	125 x 125 mm ru tryk.
Remme	45 x 245 mm C24 ikke tryk.
Spær	50 x 133 mm buet limtræ
Tagbeklædning	Rias hvid polycarbonat trapez
Vægbeklædning	16 x 100 mm ru tryk. 1 på 2

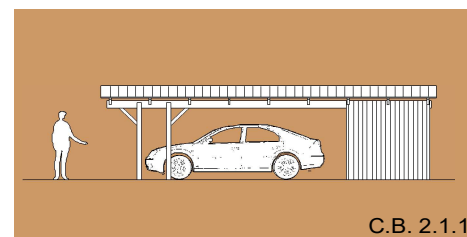
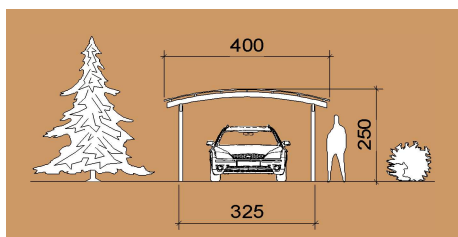

C.B. 2.1.1

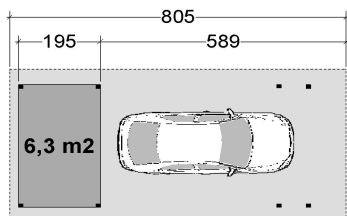

CB 211

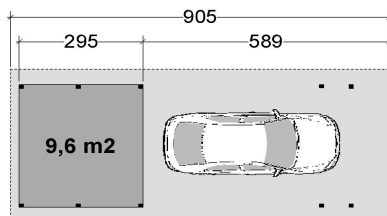

CB 212

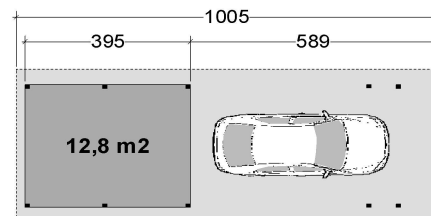

CB 213

Enkel carport med buet tag

Stolper	120 x 120 mm høvlet tryk.
Stolper i skur	125 x 125 mm ru tryk.
Remme	45 x 195 mm C24 ikke tryk.
Spær	50 x 200 mm buet limtræ
Tagbeklædning	Rias hvid polycarbonat trapez
Vægbeklædning	16 x 100 mm ru tryk. 1 på 2
Dør	Byg-selv revlesvingdør

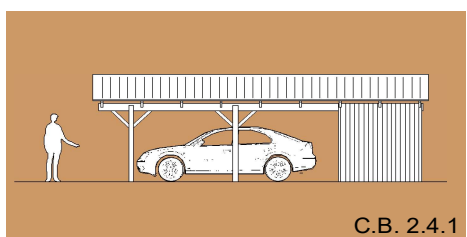
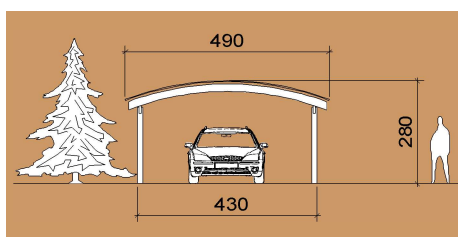

C.B. 2.4.1

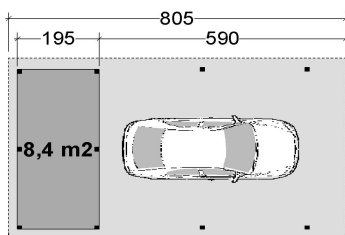

CB 241

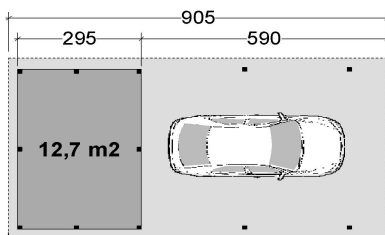

CB 242

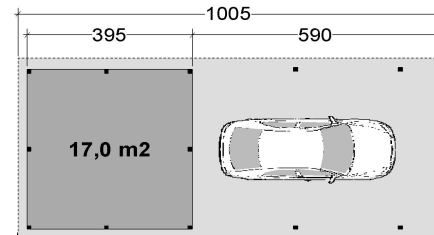

CB 243

Model	CB 211	CB 212	CB213	CB 241	CB 242	CB 243
Basispris (se materialeliste ovenfor)	36830	40450	44820	45310	49590	54620
Tillægspriser						
Tagrendesæt: Plastmo 100 mm, pvc grå, hvid, grafit inkl. 2 nedløb	5690	6050	6050	5690	6050	6050
Tagrendesæt: Plastmo 125 mm, zink inkl. 2 nedløb	11640	12430	12430	11640	12430	12430
Tagrendesæt: Plastmo 125 mm, StålPlus inkl. 2 nedløb	6750	7110	7110	6750	7110	7110
Tag: Sternbrædder, pr. sæt	600	660	720	900	980	1060
Tag: Vindskedebrædt buet 26 x 200 mm limtræ, pr. stk	1050	1050	1050	1200	1200	1200
Vægbeklædning: - på skur: 19 x 100 mm tryk. ru 1 på 2	1310	1530	1750	1310	1530	1750
Vægbeklædning: - på skur: 21 x 106 mm tryk. ru profil	4310	5030	5750	4310	5030	5750
Vægbeklædning: - på en langside: 16 x 100 mm tryk. ru 1 på 2	2110	2110	2110	2110	2110	2110
Vægbeklædning: - på en langside: 19 x 100 mm tryk. ru 1 på 2	2730	2730	2730	2730	2730	2730
Vægbeklædning: - på en langside: 21 x 106 mm tryk. ru profil	4160	4160	4160	4160	4160	4160
Gulv i skur: Terrassebrædder 28 x 120 mm tryk. høvlet på strøer	2390	3490	4590	2390	3490	4590
Rottesikring (skur): Cementspånplade, 8 mm x 600 mm	2580	3020	3450	2580	3020	3450

Alle priser er inkl. moms og eksklusiv fragtomkostninger (se fragtomkostninger på www.j-a.dk)

JA - Carporte og skure

Skure med fladt tag



Model: RL 132

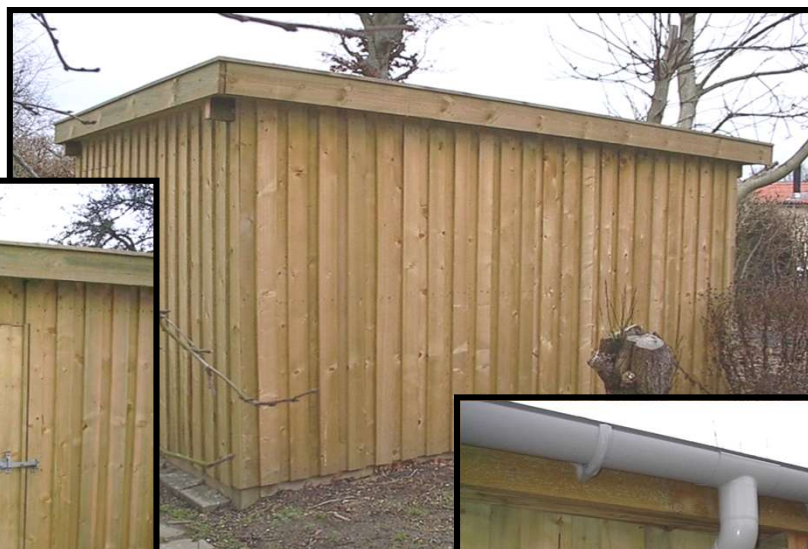

Model: RL 113
(vist med ekstra
tilbehør)



Byg-selv revlesvingdør

Redskabsskur med fladt tag

Stolper	97 x 97 mm ru trykimpr.
Remme	45 x 145 mm C24 ikke tryk.
Spær	45 x 145 mm C24 ikke tryk.
Stern	25 mm ru trykimpr.
Tagbeklædning	Blåtonet pvc trapez*
Vægbeklædn.	16 x 100 mm ru tryk 1 på 2
Dør	Byg-selv revlesvingdør

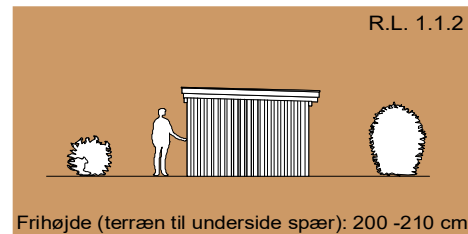
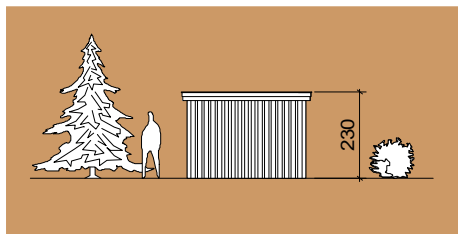

R.L. 1.1.2

Frihøjde (terræn til underside spær): 200 -210 cm

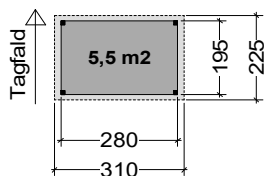

RL 111

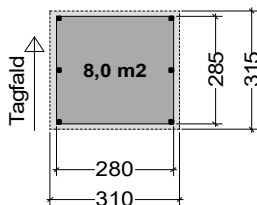

RL 112

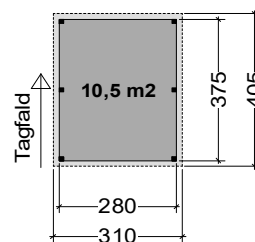

RL 113

Redskabsskur med fladt tag

Stolper	97 x 97 mm ru trykimpr.
Remme	45 x 145 mm C24 ikke tryk.
Spær	45 x 145 mm C24 ikke tryk.
Stern	25 mm ru trykimpr.
Tagbeklædning	Blåtonet pvc trapez*
Vægbeklædn.	16 x 100 mm ru tryk 1 på 2
Dør	Byg-selv revlesvingdør

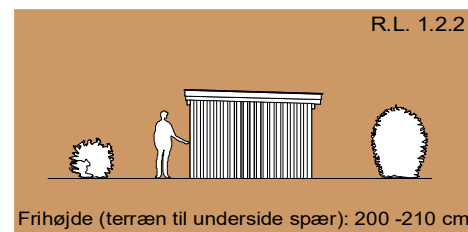
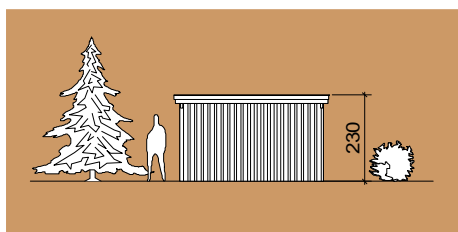

R.L. 1.2.2

Frihøjde (terræn til underside spær): 200 -210 cm

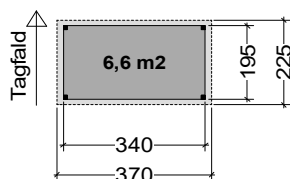

RL 121

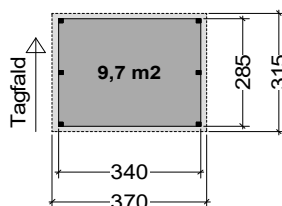

RL 122

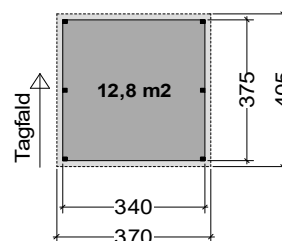

RL 123

Model	RL 111	RL 112	RL 113	RL 121	RL 122	RL 123
Basispris (se materialeliste ovenfor)	8600	10160	11910	9670	11700	13740
Tillægspriser						
Tagrendesæt: Plastmo 100 mm, pvc grå, hvid, grafit	1610	1610	1610	2190	2190	2190
Tagrendesæt: Plastmo 125 mm, zink	3340	3340	3340	4600	4600	4600
Tagrendesæt: Plastmo 125 mm, Stål Plus	2120	2120	2120	2700	2700	2700
Tagbeklædning: Rias 2000PC opal - polycarbonat trapezplade*	1340	1810	2350	1540	2170	2790
Tagbeklædning: LP20 ståltrapez, sort med kondensreduc. belægn.*	1630	2200	2850	1870	2640	3390
Vægbeklædning: - på skur: 19 x 100 mm tryk. ru 1 på 2	1160	1380	1600	1310	1530	1750
Vægbeklædning: - på skur: 21 x 106 mm tryk. ru profil	3820	4550	5270	4310	5030	5750
Vindpap inkl. afstandslist (anbefales ved senere isolering af vægge)	1290	1530	1770	1450	1690	1940
Gulv i skur: Terrassebrædder 28 x 120 mm tryk. høllet på strøer	1970	2880	3780	2390	3490	4590
Rottesikring (skur): Cementspånplade, 8 mm x 600 mm	2290	2730	3160	2580	3020	3450
Forøgelse af frihøjde op til 240 cm (terræn til underside spær)	720	830	950	800	900	1020

* Taghældning kan være mindre end den af leverandøren anbefalede. Der gives ikke garanti for tæthed i pladesamlinger
Alle priser er inkl. moms og eksklusiv fragtomkostninger (se fragtomkostninger på www.j-a.dk)

Redskabsskur med fladt tag

Stolper	97 x 97 mm ru trykimpr.
Remme	45 x 145 mm C24 ikke tryk.
Spær	45 x 195 mm C24 ikke tryk.
Stern	25 mm ru trykimpr.
Tagbeklædning	Blåtonet pvc trapez*
Vægbeklædn.	16 x 100 mm ru tryk 1 på 2
Dør	Byg-selv revlesvingdør

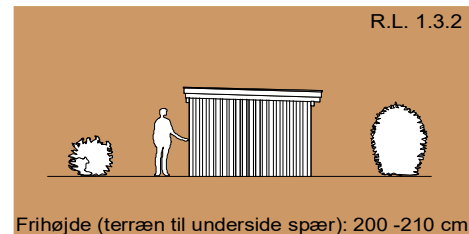
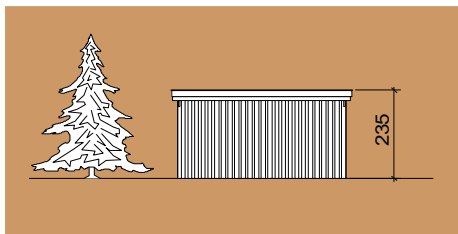

Frihøjde (terræn til underside spær): 200 -210 cm

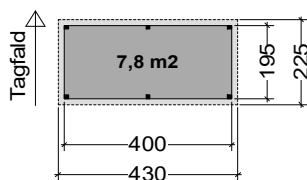

RL 131

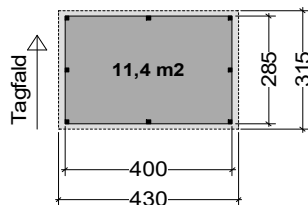

RL 132

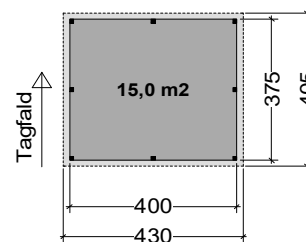

RL 133

Redskabsskur med fladt tag

Stolper	97 x 97 mm ru trykimpr.
Remme	45 x 195 mm C24 ikke tryk.
Spær	45 x 245 mm C24 ikke tryk.
Stern	25 mm ru trykimpr.
Tagbeklædning	Blåtonet pvc trapez*
Vægbeklædn.	16 x 100 mm ru tryk 1 på 2
Dør	Byg-selv revlesvingdør

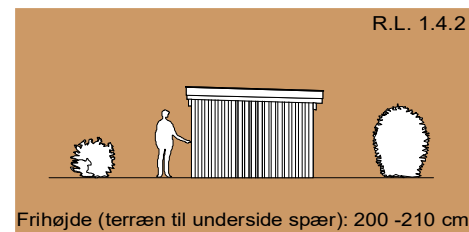
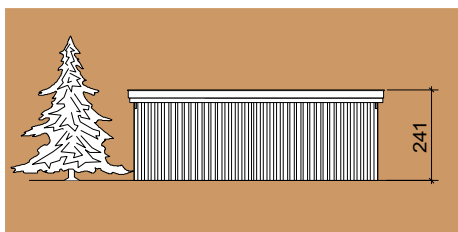

Frihøjde (terræn til underside spær): 200 -210 cm

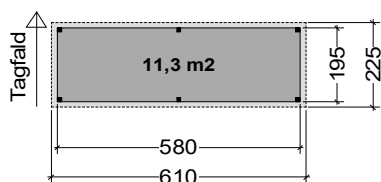

RL 141

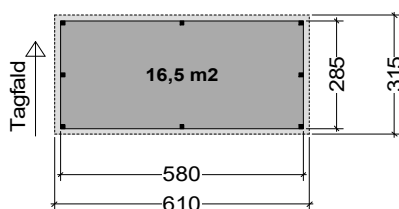

RL 142

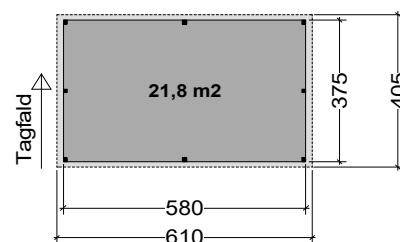

RL 143

Model	RL 131	RL 132	RL 133	RL 141	RL 142	RL 143
Basispris (se materialeliste ovenfor)	10600	12790	14980	15320	18220	21130
Tillægspriser						
Tagrendesæt: Plastmo 100 mm, pvc grå, hvid, grafit	2190	2190	2190	2190	2190	2190
Tagrendesæt: Plastmo 125 mm, zink	4610	4610	4610	4600	4600	4600
Tagrendesæt: Plastmo 125 mm, Stål Plus	2700	2700	2700	2700	2700	2700
Tagbeklædning: Rias 2000PC opal - polycarbonat trapezplade*	1790	2520	3250	2530	3580	4610
Tagbeklædning: LP20 ståltrapez, sort med kondensreduc. belægn.*	2170	3060	3950	3080	4340	5600
Vægbeklædning: - på skur: 19 x 100 mm tryk. ru 1 på 2	1460	1680	1900	1900	2120	2340
Vægbeklædning: - på skur: 21 x 106 mm tryk. ru profil	4790	5510	6240	6240	6960	7680
Vindpap inkl. afstandslist (anbefales ved senere isolering af vægge)	1610	1850	2100	1290	1530	1770
Gulv i skur: Terrassebrædder 28 x 120 mm tryk. høvlet på strøer	2810	4110	5400	1970	2880	3780
Rottesikring (skur): Cementspånplade, 8 mm x 600 mm	2870	3310	3740	2290	2730	3160
Forøgelse af frihøjde op til 240 cm (terræn til underside spær)	890	990	1100	1110	1220	1340

* Taghældning kan være mindre end den af leverandøren anbefalede. Der gives ikke garanti for tæthed i pladesamlinger

Alle priser er inkl. moms og eksklusiv fragtomkostninger (se fragtomkostninger på www.j-a.dk)

JA - Carporte og skure

Kubiske skure

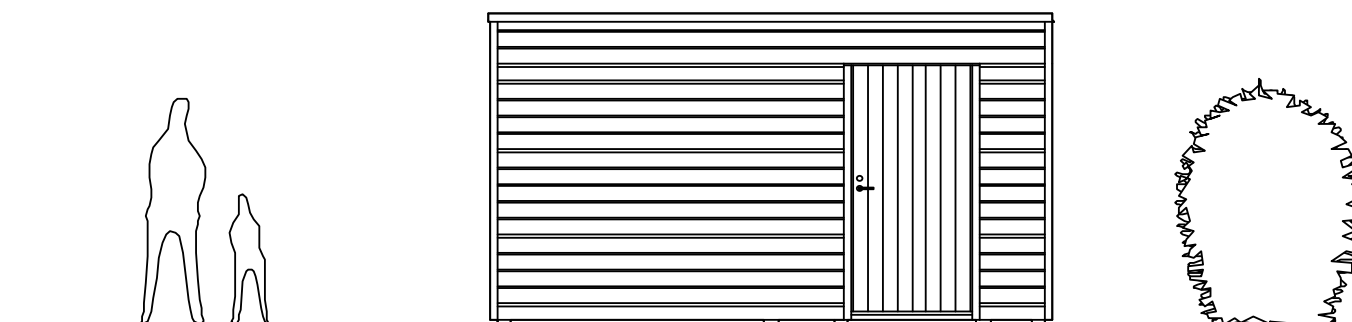
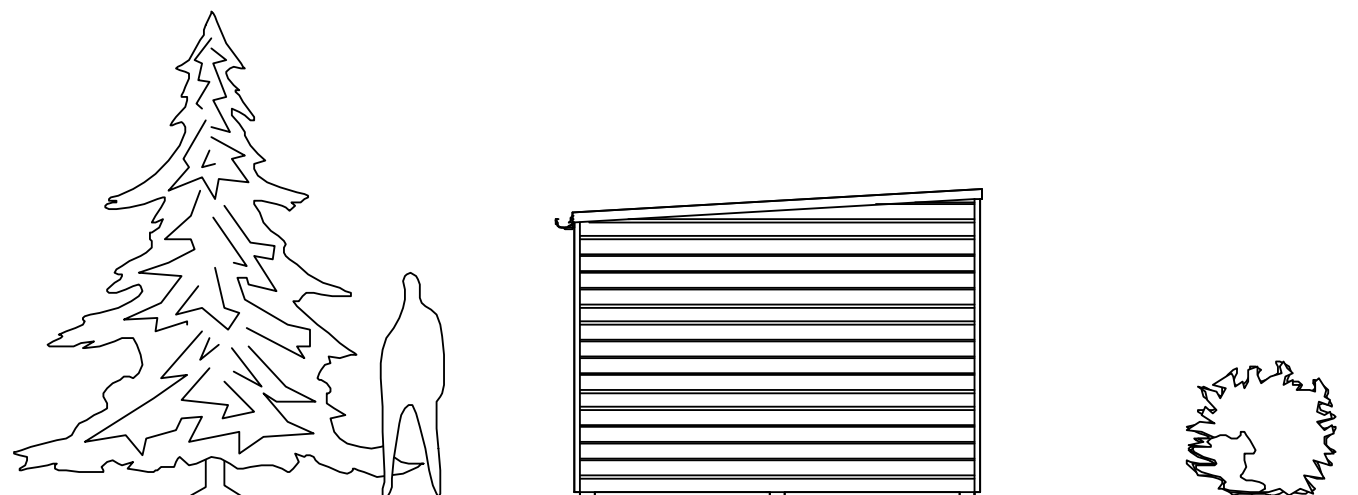

Kubisk skur med sidefald

Stolper	97 x 97 mm ru trykimpr.
Remme	45 x 195 mm C24 ikke tryk.
Spær	45 x 195 mm C24 ikke tryk.
Hjørneprofil	53 x 53 mm høvl. gran
Tagbeklædning	Isola Selvbyg 3 gr. sort
Vægbeklædn.	22 x 135 mm profil tryk.
Dør	Udhusdør 89 x 198 cm ube.

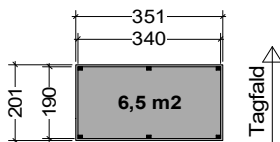
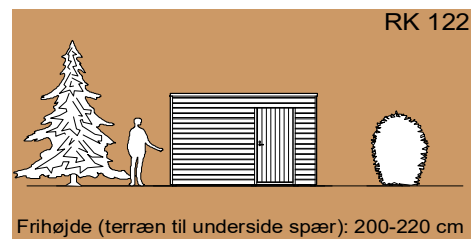
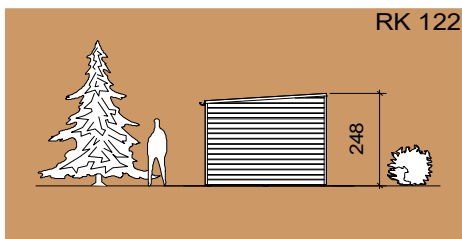

RK 121

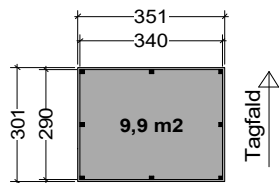

RK 122

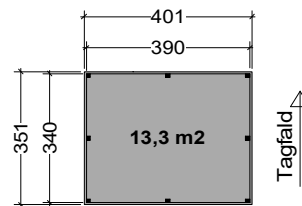

RK 123

Kubisk carport med sidefald

Stolper	97 x 97 mm ru trykimpr.
Remme/spær	45 x 195 mm C24 ikke tryk.
Hjørneprofil	53 x 53 mm høvl. gran
Tagbeklædning	Isola Selvbyg 3 gr. sort
Vægbeklædn.	22 x 135 mm profil tryk.
Loft i carportdel	16 x 95 mm høvl. hvidgru.
Dør	Udhusdør 89 x 198 cm ube.

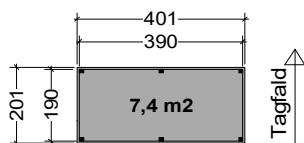
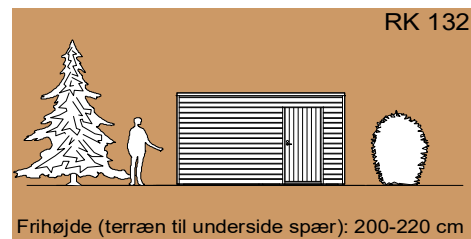

RK 131

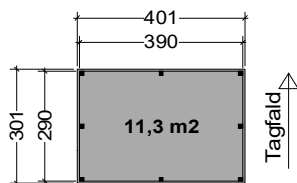

RK 132

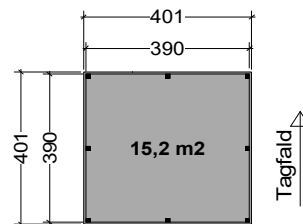

RK 133

Model	RK 121	RK 122	RK 123	RK 131	RK 132	RK 133
Basispris (se materialeliste ovenfor)	24060	30370	36670	26300	33120	39930
Tillægspriser						
Tagrendesæt: Plastmo 100 mm, pvc grå, hvid, grafit	2190	2190	2190	2190	2190	2190
Tagrendesæt: Plastmo 125 mm, zink	4610	4610	4610	4600	4600	4600
Tagrendesæt: Plastmo 125 mm, Stål Plus	2700	2700	2700	2710	2710	2710
Vægbeklædning: - på skur: 22 x 110 mm vandret klinkbrædder, trykimpr.	0	0	0	0	0	0
Vægbeklædning: - på skur: Hardie plank træstruktur 18 x 360 cm vandret klink, hvid, lysgrå, antra	5580	6630	7680	6110	7160	8210
Gulv i skur: Terrassebrædder 28 x 120 mm tryk. høvlet på strøer	2330	3550	4780	2740	4180	5620
Rottesikring (skur): Cementspånplade, 8 mm x 600 mm	2560	3040	3520	2850	3330	3810

SYSTEM SUNLUX 2000PC



Opal Sunlux 2000PC



Klar Sunlux 2000PC

Rias SYSTEM SUNLUX 2000PC

Ønskes der større sikkerhed mod huller i taget efter f.eks. haglvejr eller nedfaldne grene, skal der vælges SUNLUX 2000PC, der er brudsikre trapezplader i POLYCARBONAT.

SUNLUX 2000PC fås i opal (hvid) og glasklar

På SUNLUX 2000PC er der 10 års reklamationsret på lystransmissionen fra fakturadato. Lystransmission må ikke mindske mere end 10 % i 10 års perioden som en direkte og udelukkende følge af vejrligets indflydelse. Der ydes ligeledes 10 års reklamationsret for brud ved f.eks. haglvejr og nedfaldne grene.

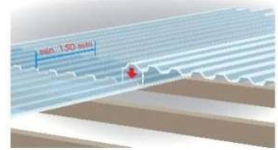

JA - Carporte og Skure

Skure med spidst tag



Model: Skræddersyet model



Model: RH 111 (vist med ekstra tilbehør)

Skur med spidst tag

Stolper	97 x 97 mm ru trykimpr.
Remme	45 x 195 mm C24 ikke tryk.
Spær	Præ.fabrikerede spær
Stern	25 x 175 mm ru trykimpr.
Tagbeklædning	B&C betontagsten
Vægbeklædn.	16 x 100 mm ru tryk. 1 på 2
Dør	Byg-selv revlesvingdør

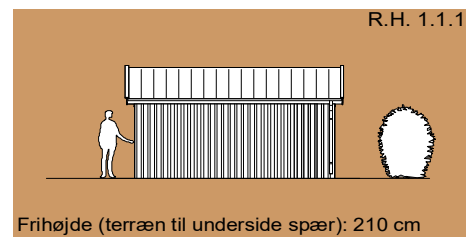
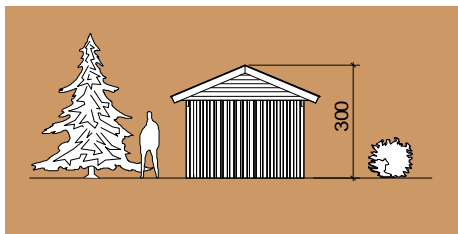

Frihøjde (terræn til underside spær): 210 cm

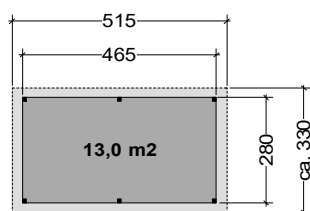

RH 111

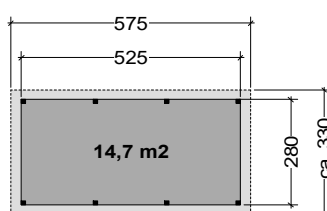

RH 112

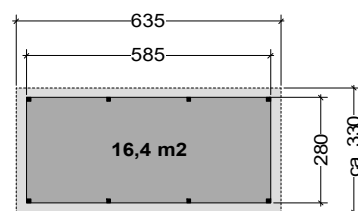

RH 113

Skur med spidst tag

Stolper	97 x 97 mm ru trykimpr.
Remme	45 x 195 mm C24 ikke tryk.
Spær	Præ.fabrikerede spær
Stern	25 x 175 mm ru trykimpr.
Tagbeklædning	B&C betontagsten
Vægbeklædn.	16 x 100 mm ru tryk. 1 på 2
Dør	Byg-selv revlesvingdør

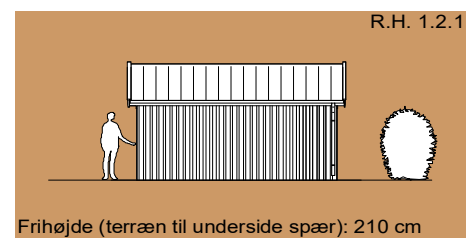
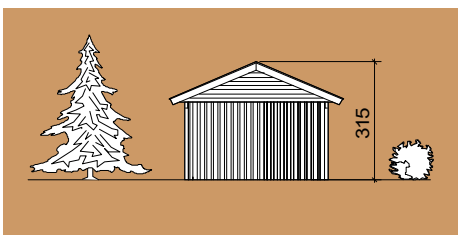

Frihøjde (terræn til underside spær): 210 cm

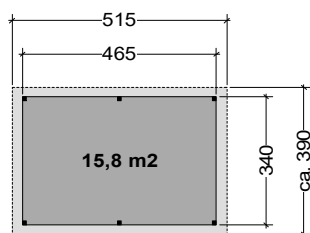

RH 121

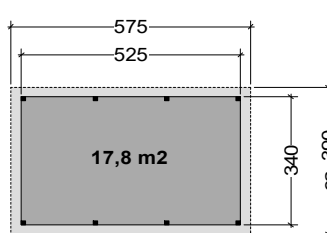

RH 122

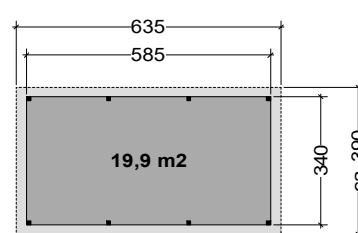

RH 123

Model	RH 111	RH 112	RH 131	RH 121	RH 122	RH 123
Basispris (se materialeliste ovenfor)	28960	31220	33480	31800	34330	36870
Tillægspriser						
Tagrendesæt: Plastmo 100 mm, pvc grå, hvid, grafit inkl. 2 nedløb	4360	4610	4850	4360	4610	4850
Tagrendesæt: Plastmo 125 mm, zink inkl. 2 nedløb	8730	9260	9790	8730	9260	9790
Tagrendesæt: Plastmo 125 mm, StålPlus inkl. 2 nedløb	5430	5670	5910	5430	5670	5910
Tagbeklædning: Cembrit (Eternit) bølgeplader B7 sort (+5% tillæg for mokka /rød)	2910	3250	3190	3420	3830	3760
Tagbeklædning: Gl. Dansk vingeteglsten normal format, rød	5150	5770	5660	6790	6790	6660
Undertag: Huntonit pladeundertag (fra kip til udhæng)(ej til Cembrit)	2630	2940	3860	3090	3460	3840
Rygningsbånd: Tætningsbånd til rygning (ej til Cembrit)	960	1080	1190	960	1080	1190
Vægbeklædning: - på skur: 19 x 100 mm tryk. ru 1 på 2	1820	1970	2120	1970	2120	2260
Vægbeklædning: - på skur: 21 x 106 mm tryk. ru profil	5990	6480	6960	6480	6960	7440
Vindpap inkl. afstandslister (anbefales ved senere isolering af vægge)	2020	2180	2340	2180	2340	2500
Gulv i skur: Terrassebrædder 28 x 120 mm tryk. høvlet på strøer	4690	5300	5900	5700	6430	7170
Rottesikring (skur): Cementspånplade, 8 mm x 600 mm	3600	3890	4170	3890	4170	4460
Forøgelse af frihøjde op til 240 cm (terræn til underside spær)	1050	1160	1230	1110	1250	1310

Alle priser er inkl. moms og eksklusiv fragtomkostninger (se fragtomkostninger på www.j-a.dk)

Skur med spidst tag

Stolper	125 x 125 mm ru trykimpr.
Remme	45 x 195 mm C24 ikke tryk.
Spær	Præ.fabrikerede spær
Stern	25 x 175 mm ru trykimpr.
Tagbeklædning	B&C betontagsten
Vægbeclædn.	16 x 100 mm ru tryk. 1 på 2
Dør	Byg-selv revlesvingdør

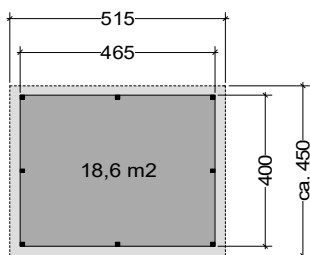
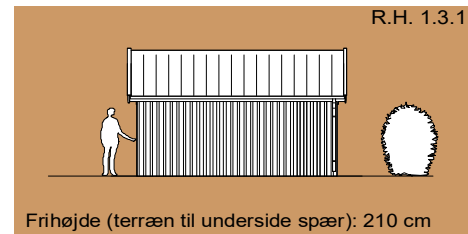
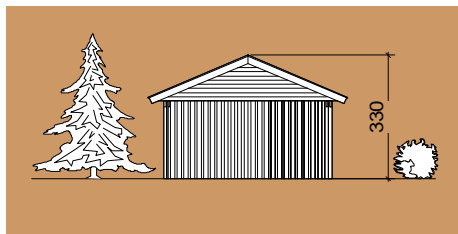

RH 131

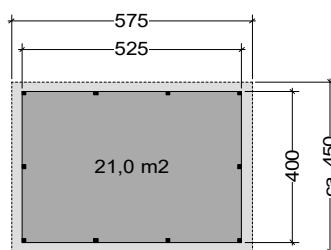

RH 132

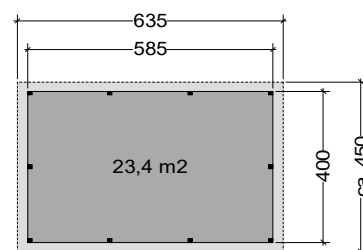

RH 133

Skur med spidst tag

Stolper	125 x 125 mm ru trykimpr.
Remme	45 x 195 mm C24 ikke tryk.
Spær	Præ.fabrikerede spær
Stern	25 x 175 mm ru trykimpr.
Tagbeklædning	B&C betontagsten
Vægbeclædn.	16 x 100 mm ru tryk. 1 på 2
Dør	Byg-selv revlesvingdør

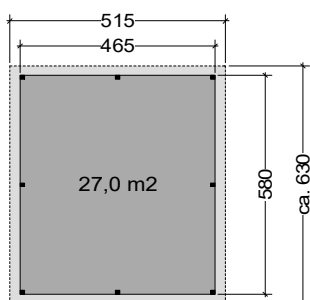
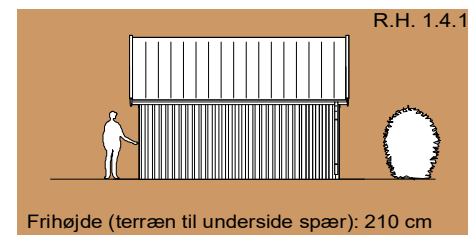
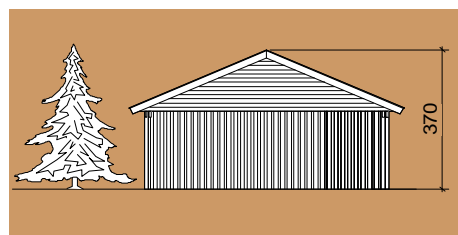

RH 141

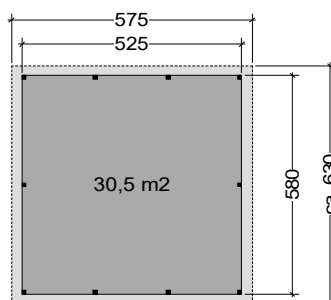

RH 142

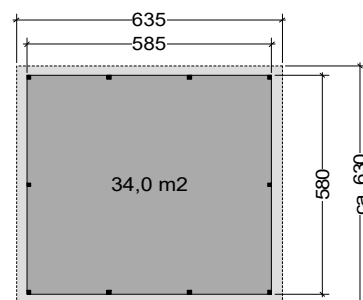

RH 143

Model	RH 131	RH 132	RH 133	RH 141	RH 142	RH 143
Basispris (se materialeliste ovenfor)	36080	38890	41690	44600	48230	51860
Tillægspriser						
Tagrendesæt: Plastmo 100 mm, pvc grå, hvid, grafit inkl. 2 nedløb	4360	4610	4850	4360	4610	4850
Tagrendesæt: Plastmo 125 mm, zink inkl. 2 nedløb	8730	9260	9790	8730	9260	9790
Tagrendesæt: Plastmo 125 mm, StålPlus inkl. 2 nedløb	5430	5670	5910	5430	5670	5910
Tagbeklædning: Cembrit (Eternit) bølgeplader B7 sort (+5% tillæg for mokka /rød)	3930	4400	4870	5470	6130	6780
Tagbeklædning: Gl. Dansk vingeteglsten normal format, rød	6970	7800	8640	9690	10860	12020
Undertag: Huntonit pladeundertag (fra kip til udhæng)(ej til Cembrit)	3550	3980	4400	4940	5540	6130
Rygningsbånd: Tætningsbånd til rygning (ej til Cembrit)	960	1080	1190	960	1080	1190
Vægbeclædning: - på skur: 19 x 100 mm tryk. ru 1 på 2	2120	2260	2410	2550	2700	2850
Vægbeclædning: - på skur: 21 x 106 mm tryk. ru profil	6960	7440	7920	8410	8890	9370
Vindpap inkl. afstandslister (anbefales ved senere isolering af vægge)	2340	2500	2660	2830	2990	3150
Gulv i skur: Terrassebrædder 28 x 120 mm tryk. høvlet på strøer	6700	7560	8430	9710	10970	12220
Rottesikring (skur): Cementspånplade, 8 mm x 600 mm	4170	4460	4750	5040	5330	5620
Forøgelse af frihøjde op til 240 cm (terræn til underside spær)	1350	1500	1590	1560	1740	1820

Alle priser er inkl. moms og eksklusiv fragtomkostninger (se fragtomkostninger på www.j-a.dk)

BYG LET MED STÅL ...

Få mere
information på
www.lindab.dk



Står du overfor at skulle beklæde din carport, legehuse, udestue eller brændeskur så har Lindab løsningen. Lindab Coverline er profilerede stålprofiler. De stærke profilplader har en kerne af galvaniseret kvalitetsstål og en glat lakeret overflade, der ikke skal males år efter år. Monteres let og hurtigt med selvskærende skruer. Vælg mellem flere farver.

LINDAB GIVER STÅLTAGENE TØRT PÅ

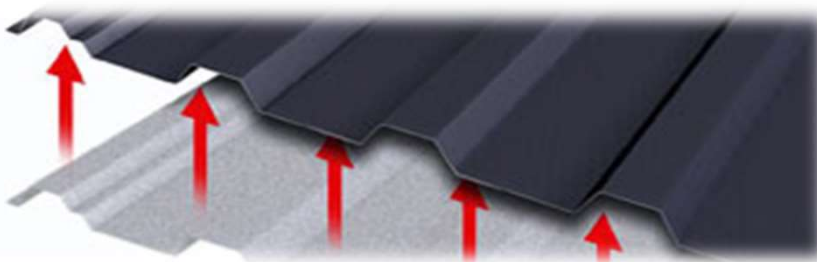

Uden
Antikondens
En ubehandlet stålplade.

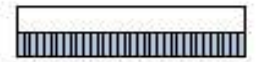

Med
Antikondens
Med antikondens på
undersiden kan pladen
bære tæt på én liter vand
pr.m² afhængig af
Taghældning.



Underside stålplade
uden filt

Underside stålplade
med filt

Lindab har løst problemet med kondensdrøp fra ståltage. Antikondens er en specialudviklet filtduge, som klæbes på stålpladens underside samtidig med, at den profileres. Resultatet bliver en overflade, som kan absorbere store mængder kondensfugt. Det absorberede kondensvand afgives igen til luften, når forholdene tillader det.

JA - Carporte og Skure

Brændehække

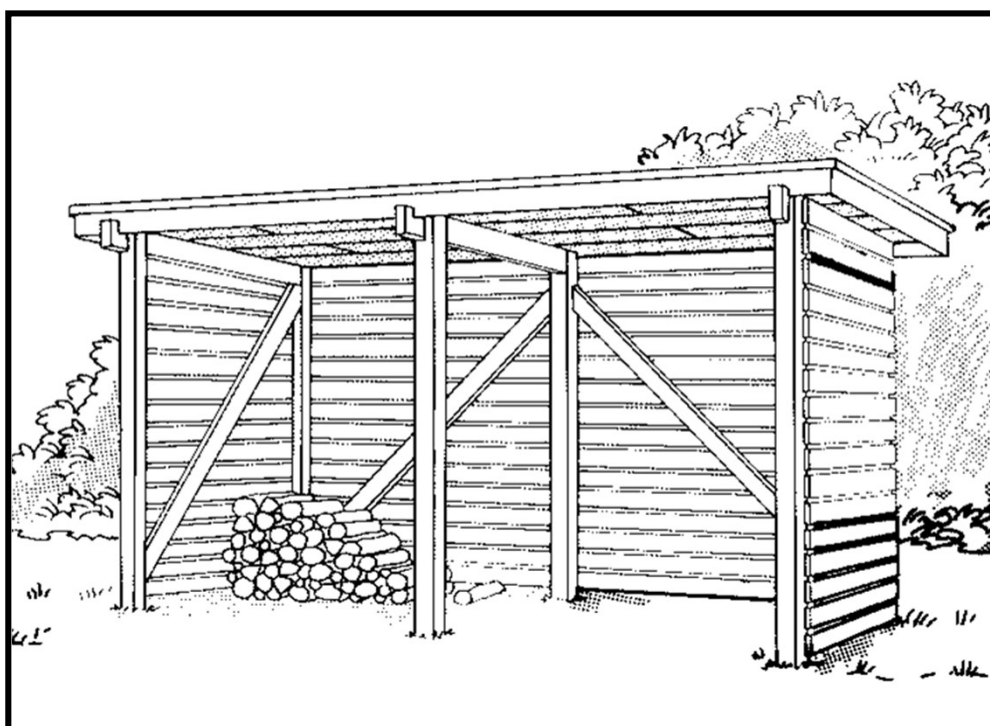

Brændehek med fladt tag

Stolper	75 x 75 mm ru trykimpr.
Remme	50 x 150 mm ru trykimpr.
Spær	50 x 100 mm ru trykimpr.
Stern	19 x 150 mm ru trykimpr.
Tagbeklædning	Blåtonet pvc trapez
Vægbeclædning	16 x 100 mm ru tryk.vandret

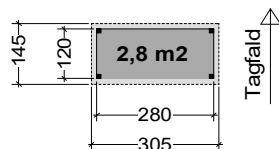
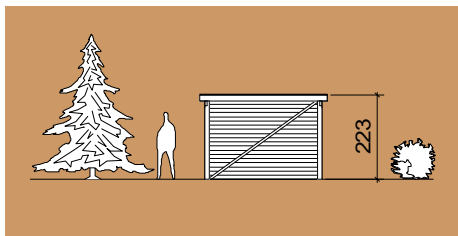

BL 111

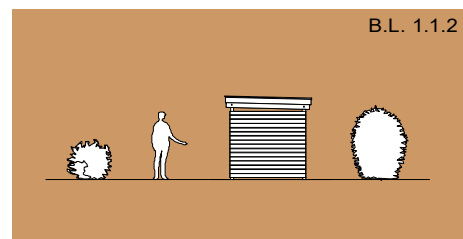

B.L. 1.1.2

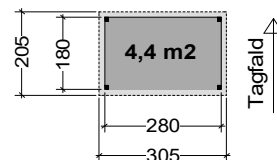

BL 112

Brændehek med fladt tag

Stolper	75 x 75 mm ru trykimpr.
Remme	50 x 150 mm ru trykimpr.
Spær	50 x 100 mm ru trykimpr.
Stern	19 x 150 mm ru trykimpr.
Tagbeklædning	Blåtonet pvc trapez
Vægbeclædning	16 x 100 mm ru tryk.vandret

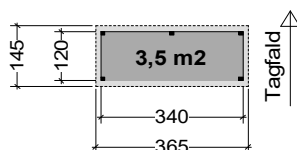
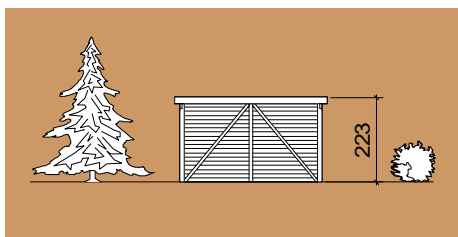

BL 121

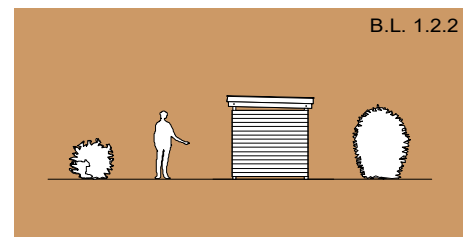

B.L. 1.2.2

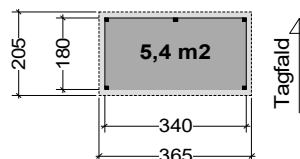

BL 122

Model	BL 111	BL 112	BL 121	BL 122
Basispris (se materialeliste ovenfor)	3650	4200	4070	5470
Tillægspriser				
Tagrendesæt: Plastmo 100 mm, pvc grå, hvid, grafit	1610	1610	2190	2190
Tagrendesæt: Plastmo 125 mm, zink	3340	3340	4600	4600
Tagrendesæt: Plastmo 125 mm, Stål Plus	2120	2120	2700	2700
Tagbeklædning: Rias 2000PC opal - polycarbonat trapezplade*	800	1080	900	1390
Tagbeklædning: LP20 ståltrapez, sort med kondensreduc. belægn.*	920	1170	1040	1630
Vægbeclædning: 19 x 100 mm trykimpr. vandret	300	380	330	400
0	0	0	0	0

Alle priser er inkl. moms og eksklusiv fragtomkostninger (se fragtomkostninger på www.j-a.dk)

Brændehek med fladt tag

Stolper	75 x 75 mm ru trykimpr.
Remme	50 x 150 mm ru trykimpr.
Spær	50 x 100 mm ru trykimpr.
Stern	19 x 150 mm ru trykimpr.
Tagbeklædning	Blåtonet pvc trapez
Vægbeclædning	16 x 100 mm ru tryk.vandret

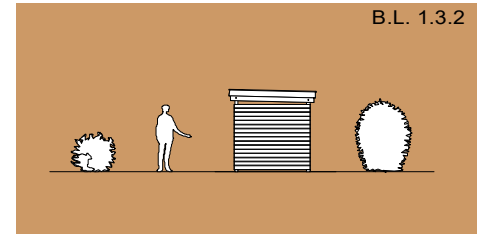
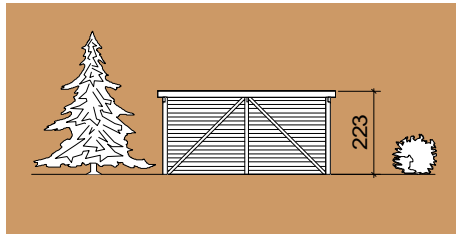

B.L. 1.3.2

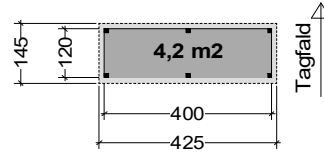

BL 131

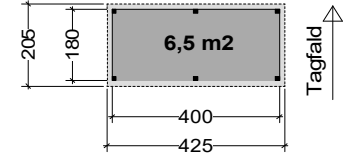

BL 132

Brændehek med fladt tag

Stolper	75 x 75 mm ru trykimpr.
Remme	50 x 150 mm ru trykimpr.
Spær	50 x 100 mm ru trykimpr.
Stern	19 x 150 mm ru trykimpr.
Tagbeklædning	Blåtonet pvc trapez
Vægbeclædning	16 x 100 mm ru tryk.vandret

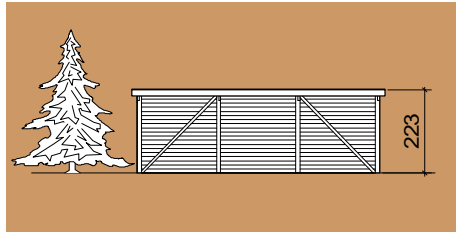

B.L. 1.4.2

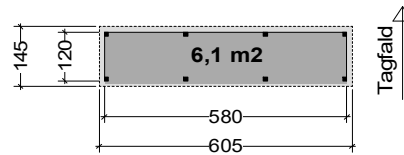

BL 141

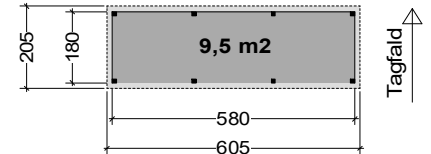

BL 142

Model	BL 131	BL 132	BL 141	BL 142
Basispris (se materialeliste ovenfor)	4470	5730	5730	7180
Tillægspriser				
Tagrendesæt: Plastmo 100 mm, pvc grå, hvid, grafit	2190	2190	2190	2190
Tagrendesæt: Plastmo 125 mm, zink	4610	4610	4600	4600
Tagrendesæt: Plastmo 125 mm, Stål Plus	2700	2700	2700	2700
Tagbeklædning: Rias 2000PC opal - polycarbonat trapezplade*	900	1390	1340	2050
Tagbeklædning: LP20 ståltrapez, sort med kondensreduc. belægn.*	1120	1630	1040	1340
Vægbeclædning: 19 x 100 mm trykimpr. vandret	370	420	490	550
0	0	0	0	0

Alle priser er inkl. moms og eksklusiv fragtomkostninger (se fragtomkostninger på www.j-a.dk)

JA - Carporte og Skure

Diverse tillægspriser

Stolper/Befæstelse

125 x 125 mm ru tryk. -> 120 x 120 mm høvlet trykimpr. pr. stolpe	0 kr/stk
97 x 97 mm ru tryk. -> 125 x 125 mm ru trykimpr. pr. stolpe	150 kr/stk
97 x 97 mm ru tryk. -> 120 x 120 mm høvlet trykimpr. pr. stolpe	150 kr/stk
Betonstolpesten 60 cm med istøbt variabelt u-jern (ikke egnet til fritstående stolpe) pr. stolpe	200 kr/stk
JA-stabilsko i metal til støbning til 97 x 97 mm stolpe, pr. stolpe	700 kr/stk
JA-stabilsko i metal til støbning til 125 x 125 mm stolpe, pr. stolpe	700 kr/stk
Søjlesko til støbning, ITW type I, til 97 x 97 mm stolpe (ikke egnet til fritstående stolpe) pr. stolpe	300 kr/stk
Træmjære 2,5 liter (anbefales til stolpeender i jord)	300 kr/spd
Stolpebeton 20 kg/sæk (færdigblandet tørbeton til træstolper)	50 kr/pos
Groveton 0-8, 25 kg/sæk (færdigblandet tørbeton til søjlesko og JA-stabilsko)	75 kr/pos
Søjlesko til støbning til 125 x 125 mm stolpe (ikke egnet til fritstående stolpe) pr. stolpe	250 kr/stk
Søjlesko til støbning til 97 x 97 mm stolpe (ikke egnet til fritstående stolpe) pr. stolpe	100 kr/stk

Døre

Byg-selv revlesvingdør, enkel, bredde max. 110 cm	600 kr/stk
Byg-selv revlesvingdør, dobbel, bredde max. 220 cm	1500 kr/stk
Byg-selv skydedør, enkel, bredde max. 120 cm	1500 kr/stk
Byg-selv skydedør, dobbel, bredde max. 240 cm	3000 kr/stk
Udhusdør isoleret 89 x 198 cm udadgående uden glas, med lås og greb - foto 1	1800 kr/stk
Udhusdør isoleret 89 x 198 cm udadgående med 1-lag glas, med lås og greb - foto 2	2000 kr/stk
Udhusdør isoleret 151 x 198 cm udadgående uden glas, med lås og greb - foto A	4500 kr/stk

Vinduer

Topstyret 59 x 59 cm, hvidmalet, thermoglas - foto 3	2000 kr/stk
Topstyret 89 x 99 cm, hvidmalet, thermoglas - foto 4	3000 kr/stk
Topstyret 119 x 59 cm, hvidmalet, thermoglas - foto 5	2945 kr/stk
2-fags sidehængt bondehusvindue 89 x 99 cm, hvidmalet, thermoglas - foto 6	4300 kr/stk

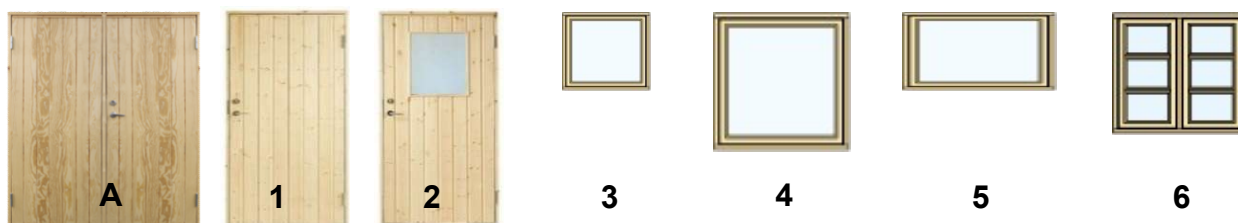

Alle priser er inkl. moms og eksklusiv fragtomkostninger (se fragtomkostninger på www.j-a.dk)
Priser gælder kun ved samtidig køb af carport eller skur

JA - Carporte og Skure

Faskinesæt

Faskinesæt 129 (til type CL, RL, BL)

Til carport/skur med et nedløbsrør. Max. 29 m² tagareal.

- 1 x regnvandsbrønd ø200 mm
- 1 x 2 meter 110 mm pvc-kloakrør
- 1 x 3 meter 110 mm pvc-kloakrør
- 1 x regnvandskassette inkl. fibertex

3070,-

Faskinesæt 158 (til type CL, RL)

Til carport/skur med et nedløbsrør. Max. 58 m² tagareal.

- som faskinesæt 129, men med
- 2 x regnvandskassette inkl. fibertex

3570,-

Faskinesæt 187 (til type CL, RL)

Til carport/skur med et nedløbsrør. Max. 87 m² tagareal.

- som faskinesæt 129, men med
- 3 x regnvandskassette inkl. fibertex

4070,-

Faskinesæt 229 (til type CH, CHV, RH, CB)

Til carport/skur med to nedløbsrør. Max. 29 m² tagareal.

- 2 x 45 graders bøjning 110 mm pvc-kloakrør
- 1 x 45 graders grenrør 110 mm pvc-kloakrør
- 2 x regnvandsbrønd ø200 mm
- 2 x 1 meter 110 mm pvc-kloakrør
- 2 x 2 meter 110 mm pvc-kloakrør
- 2 x 3 meter 110 mm pvc-kloakrør
- 1 x regnvandskassette inkl. fibertex

5890,-

Faskinesæt 258 (til type CH, CHV, RH, CB)

Til carport/skur med to nedløbsrør. Max. 58 m² tagareal.

- som faskinesæt 229, men med
- 2 x regnvandskassette inkl. fibertex

6390,-

Faskinesæt 287 (til type CH, CHV, RH, CB)

Til carport/skur med to nedløbsrør. Max. 87 m² tagareal.

- som faskinesæt 229, men med
- 3 x regnvandskassette inkl. fibertex

7190,-

Faskinesæt 316 (til type CH, CHV, RH, CB)

Til carport/skur med to nedløbsrør. Max. 116 m² tagareal.

- som faskinesæt 229, men med
- 4 x regnvandskassette inkl. fibertex

7690,-



**WAVIN AQUACELL LITE SORT
REGNVANDSKASSETTE/FASKINE
500X390X1000 MM**

Regler og anvisninger:

Tagvand skal holdes på egen grund. Hvor myndighederne giver tilladelse til det, kan afløb fra tage bortledes til nedsivning (faskine). Du må gerne selv udføre faskine-arbejde på egen grund. Skal afløb fra tag derimod tilsluttes kloaknettet, skal dettes gøres af en autoriseret kloakmester.

Spørg din kommune om hvor afløb skal ledes hen.

Alle priser er inkl. moms og eksklusiv fragtomkostninger (se fragtomkostninger på www.j-a.dk)

Priser gælder kun ved samtidig køb af carport eller skur

Befæstelse i jord

Stolpe 90 cm i jorden

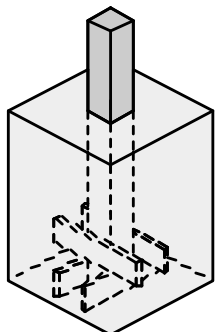

Fordele: Kan optage både lodrette og vandrette kræfter. Kan anvendes som fritstående stolpe. Billig løsning.

Ulemper: Levetid? Levetiden kan forlænges ved at smøre stolpeenden med trætjære.

Søjlesko til nedstøbning

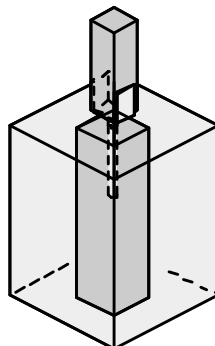

Fordele: Holder stolpen fri af jorden. Lang levetid.

Ulemper: Kan kun optage lodrette kræfter. Må kun anvendes som skurstolpe *ikke* som fritstående stolpe uden stabilisering. Kan ikke justeres efter støbning.



Betonstolpesten med istøbt variabelt jern

Fordele: Holder stolpen fri af jorden. Lang levetid.

Ulemper: Kan kun optage lodrette kræfter. Må kun anvendes til skurstolpe *ikke* som fritstående stolpe uden stabilisering. Højde 60 cm.

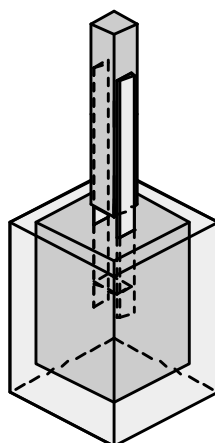

JA-Stabilsko til nedstøbning

Fordele: Holder stolpen fri af jorden. Lang levetid. Kan optage både lodrette og vandrette kræfter. Kan anvendes til fritstående stolpe.

Ulemper: *Skal* normalt støbes i betonklods med mål min. 30 x 30 x 90 cm

Søjlesko type I til nedstøbning

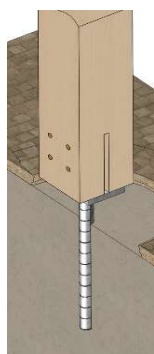

Fordele: Holder stolpen fri af jorden. Lang levetid.

Ulemper: Kan kun optage lodrette kræfter. Må kun anvendes som skurstolpe *ikke* som fritstående stolpe uden stabilisering. Kan ikke justeres efter støbning.



JA-Stabilsko



Søjlesko type I



Andre løsninger

Vi hjælper gerne med andre løsninger som f.eks. støbt fundament eller fastgørelse på eksisterende mur eller fundament.

JA - Carporte og Skure

Materialeforklaring

Trykimprægneret træ: Næsten alt trykimprægneret træ leveres som fyr i en seksta/kvinta-kvalitet (udseendesorteret), som er de foretrukne kvaliteter solgt i Danmark. 16 og 19x100 mm brædder leveres dog i enten fyr eller gran. Trykimprægneret træ kan, når det er tørt, overfladebehandles som uimprægneret træ med f.eks. træolie eller maling.

C24 træ (spær og remme): Vi benytter minimum C24 mærket træ (styrkesorteret) i dimensionerne: 45 x 145 mm, 45x195 mm og 45x245 mm – til remme og spær, hvor styrken er afgørende. Træet leveres ikke som trykimprægneret, derfor kan det anbefales, at behandle det med træbeskyttelse.

Præ. fabrikerede spær: Præ. fabrikerede spær leveres færdigsamlede fra dansk fabrik i uimprægneret konstrukstræ.

Limtræ: Limtræ benyttes til de valmede carporte, hvor de almindelige rem-dimensioner ikke er tilstrækkelige. Limtræ leveres ikke som trykimprægneret, derfor kan det anbefales at behandle det med træbeskyttelse.

Blåtonet PVC trapez: Trapezplade udført i blåtonet PVC (lysgennemgang: ca. 50-60 %). Godstykkelsen er på 0,8 mm. Der ydes 2 års reklamationsret. Montering sker med specielle plastprofilskruer i pladens bund. Skruens vinger fræser hullet i pladen ekstra stort for at kompensere for varmeudvidelser i materialet. Der må ikke isoleres, opsættes loftmateriale eller lign. under pladerne. Plastmo anbefaler taghældning på min. 3 cm/mtr.* - www.plastmo.dk

Klar PVC trapez: Trapezplade udført i klar PVC (lysgennemgang ca. 83 %) . Godstykkelsen er på 0,8 mm. Der ydes 2 års reklamationsret. Monteres som *Blåtonet pvc trapez*. Der må ikke isoleres, opsættes loftmateriale eller lign. under pladerne. Plastmo anbefaler taghældning på min. 3 cm/mtr.* - www.plastmo.dk

Hvid polycarbonat trapez: Sunlux 2000PC Opal fra Rias er en trapezplade udført i hvid polycarbonat (lysgennemgang: ca. 46 %). Der ydes 10 års reklamationsret. Monteres som *Blåtonet pvc trapez*. Der må ikke isoleres, opsættes loftmateriale eller lign. under pladerne. Rias anbefaler taghældning på min 1 cm/mtr.* - www.rias.dk

Fastlock Uni: Fastlock Uni fra Icopal er et unikt tagmateriale med 100 % tætte pladesamlinger. Pladerne skal blot klikkes sammen. Uden borehuller og skruer. Pladerne produceres i slagfast polycarbonat med 10-års produktgaranti. Leveres i hvid eller klar. Der må ikke isoleres, opsættes loftmateriale eller lign. under pladerne. — www.icopal.dk

Ståltrapezplader: Ståltrapezpladerne fra Lindab leveres i profiltipe LP20 og med en materialetykkelse på 0,4 mm. De er polyesterbelagt i farverne sort eller rød (andre farver kan bestilles mod merpris). Undersiden er lysgrå. Pladerne er udført med antikondens i form af en specialudviklet filtudviklet, som er klæbet på undersiden. Resultatet bliver en overflade, som kan absorbere store mængder kondensfugt. Det absorberede kondensvand afgives igen til luften, når forholdene tillader det. Vær opmærksom på, at den kun *reducerer* muligheden for kondensdryp. Derfor er det altid vigtigt med god udluftning af pladens underside. Der må ikke isoleres, opsættes loftmateriale eller lign. under pladerne. Lindab fraråder hældninger under 5 grader (8,8 cm/mtr.)* - www.lindab.dk

Vindpap: Nordland vindpap er en sort diffusionsåben pap, der samme med afstandslisters til den udvendige beklædning, anbefales at benytte hvis man ønsker, at isolerer væggene i skuret.

**Når vi benytter taghældninger mindre end den af leverandøren anbefalede, gives der ingen garanti på pladerne eller på tæthed i pladesamlinger. Selv ved taghældninger over det anbefalede er der ingen garanti for tæthed i pladesamlinger.*

Materialeforklaring

B&C betontagsten: B&C Dobbelt-S betontagsten Classic fra Monier er den foretrukne betontagsten solgt i Danmark. Den er gennemfarvet i vejrbestandige og vedligeholdelsesfrie materialer. Standardfarver: Koralrød (teglrød), skifer og sort (andre farver kan bestilles mod merpris). - www.monier.dk

B&C Protector 2 betontagsten: B&C Protector 2 er en nyudviklet betontagsten med en stærk overfladebehandling. B&C Protector 2 er en forening mellem den klassiske, gennemfarvede B&C tagsten og den nyeste forskning og produktudvikling. Resultatet er en tagsten med en glansfuld overflade, der ikke blot er flot og giver tagstenen karakter – den har tillige den egenskab, at den *æstetiske* levetid forøges med 30%. Den nye Protector2 overflade er særdeles UV-beständig, hvilket modvirker at farven falmer med årene. Protector2 behandlingen forøger tillige overfladens modstandsdygtighed over for mos og snavs. Standardfarver: Koralrød (teglrød) og sort. - www.monier.dk

Gammel Dansk vingeteglsten: Dan Tegl model Gammel Dansk er både i udformning og størrelse den originale danske tegltagsten. En tagsten, der stort set ikke har ændret udseende i flere hundrede år. Leveres i teglrød. - www.monier.dk

Rygningsbånd: Rygningsbånd fra Monier benyttes til beton- og tegltagsten. Det lægges under rygningsstenene og sikrer en tæt løsning mellem rygsten og tagsten. Anvendes når man vil undgå at fygesne og slagregn kan trænge ind under rygstenene. Kan benyttes sammen med undertag. www.moniertag.dk

Undertag: Huntonit undertagsplader er 3 mm tykke træfiberplader med en vandafvisende overflade. Vi har valgt denne type undertag frem for plast- eller stofundertag for at undgå "blafrende" undertag. Undertag anvendes, sammen med rygningsbånd, hvor man ønsker en tæt tagløsning. I vores anvendelse af undertaget, lader vi det afslutte i udhænget inden det når en eventuel tagrende.

OBS: kan kun anvendes på taghældninger ned til 18 grader. - www.rindom.dk

Cembrit B7: B7 bølgeplader fra Cembrit (Dansk Eternit) er et armeret cementbaseret produkt, der specielt er udviklet til at modstå de strengeste klimatiske påvirkninger. Pladen er opbygget af mange tynde, sammenpressede lag, der hver især kan betragtes som en armeret plade. Denne opbygning i kombination med bølgeformen giver pladens styrke og stivhed. Standardfarver: Sortblå, teglrød eller mokka. www.cembrit.dk

Plastmo plasttagrender: Plasttagrender fra Plastmo har i mange år været populære, fordi de bevarer udseende år efter år. Plast tåler ekstremt lave temperaturer og store is- og snebelastninger, uden risiko for frostsprængninger. Plast bliver heller ikke påvirket af luftforurening eller saltholdig luft. Du kan derfor bruge plast, uanset hvor du bor. Samles med Plastmos tagrendelim. Plastmo yder 25 års garanti. www.plastmo.dk

Plastmo zinktagrender: Zink er ved fremstillingen skinnende blankt men får med tiden den grålige matte patina. Det er påvirkningen af ilt og vand, der naturligt danner den grå farve, som også fungerer som et beskyttende lag. Har tagrenden fået hvidrust, skal du ikke være bekymret – slutresultatet er den samme patina. Der kan opstå mørke pletter på zinkens overflade efter monteringen, eller nogle af delene kan være mere matte i farven. De mørke pletter og den matte overflade betyder bare, at patineringen er begyndt. Zink kan modstå selv ekstreme klimaforhold og voldsomt vejr. Kystområdernes salte luft og lettere forurening er ikke noget problem. Det er kun ved ekstraordinær stor påvirkning, som fx. ved Vestkysten, at tagrendernes levetid kan blive forkortet. Samles med Plastmos silikonelim. Plastmo yder 25 års garanti. www.plastmo.dk

Plastmo Stål Plus tagrender: Tagrende som ligner zink. Prouceret kvalitetsstål, der er belagt med en mat overflade, der er en blanding af magnesium, aluminium og zink. Det oxidlag, der dannes på overfladen, giver tagrenderne en unik beskyttelse mod korrosion. Overfladen bliver lidt mørkere grå med tiden. Kan modstå store regnskyl og snemængder, blæst og hård kulde. Det er kun ved ekstraordinær stor påvirkning, som fx ved Vestkysten, at tagrendernes levetid kan blive forkortet. Samles med Plastmos silikonelim. Plastmo yder 25 års garanti. www.plastmo.dk

JA - Carporte og Skure

Byggesæt, opsætning, levering

Byggesæt

Hvert byggesæt indeholder alle nødvendige beslag, skruer og søm. Endvidere medfølger en byggevejledning i form af tegninger og beskrivelse til brug ved montage.

Alle materialer leveres utildannede. Tilskæring foretages af kunden iht. byggevejledningen.

Alle stolper leveres standard til nedgravning 90 cm i jorden. Se side 46 for andre løsninger.

Taghældning på carporte og skure med "fladt" tag er minimum 1 cm pr. mtr. Taghældning på carporte og skure med spidst tag er standard 25 grader. Ønskes en anden taghældning, så spørg om pris.

De små forskelle som kendetegner JA - Carporte og skure

- Plastprofilskrue til montage af pvc-tagplader. Skrue monteres *uden* forboring direkte i pladens bund, hvilket giver den tætteste løsning.
- Til alle carporte og skure med vindtrækbånd følger 2 eller 4 stk. båndspænder. Disse monteres i båndene og gør at de kan strammes optimalt.
- For større fleksibilitet benyttes beslagskrue. Modsat kamsøm kan beslagskrue demonteres, eksempelvis hvis beslag skal justeres eller flyttes.
- Stern- og vindskedebrædder på carporte og skure udføres i kraftige 25 mm brædder.
- Alle spær til emner med spidst tag leveres færdigsamlede (præ. fabrikerede).
- Alle emner med tagsten leveres med de rigtige dobbeltvingede sten som afslutning mod vindskedebrædder.

Opsætning

JA – Carporte og skure er et koncept for selvbyggere, hvor vi alene står for leveringen af byggesættet - bestående af materialer og byggevejledning. Vi foretager ikke opsætning,

Levering

Alle priser er eksklusiv eventuelle fragtomkostninger – se fragtpriiser på side 51.

Leveringstider: Se på vores hjemmeside www.j-a.dk

Ferielukket: Se på vores hjemmeside www.j-a.dk

JA - Carporte og Skure

Svar på ofte stillede spørgsmål

Hvilken slags befæstelse i jord: Alle vore emner er som standard udført med imprægnerede stolper til nedgravning i jord - En billig løsning som giver en god stabilitet. Imprægneret træ har desværre ikke det gode ry som førhen, hvorfor flere kunder ønsker, at sætte stolperne på stolpesko, stolpesten eller lign. Som vist og beskrevet på side 42, er det da også muligt, blot man tager hensyn til om der er tale om fritstående stolper (carport) eller stolper til skur. Imprægnerede stolper er ikke imprægneret på samme måde som for 30 år siden. Hvorfor det også kan være svært, at svare på hvor længe de holder i jorden. Dog skal det nævnes, at vi kun benytter NTR godkendt (totalimprægneret) klasse A imprægneret træ til stolper. Det er en god idé også at kontakte sit forsikringsselskab og høre dem om deres mening.

Isolering af skure med fladt tag: Der er specielt et spørgsmål, som må besvares ofte - nemlig om isolering af loft i skurer med ”fladt” tag. Skal loftet isoleres, kan det gøres ved enten at benytte et plast-termotag, som isolerer i sig selv, eller ved at lægge fast tag med svejst tagpap og med isolering mellem spærene. Begge løsninger holder til i den dyrere ende. Flere af vores kunder har valgt en billigere løsning med ståtagplader med filt (kondensreducerende belægning) på undersiden, udført med et ventileret luftrum mellem undersiden af ståpladen og isoleringen. Det er dog ikke en løsning som hverken vi eller leverandøren af tagpladerne kan stå inde for.

Andre løsninger end standard: Man kan naturligvis få andre løsninger end dem som er vist i denne brochure, f.eks. beklædninger i lærketræ, vandrette beklædninger, andre tagbeklædning, sammenbygning med eksisterende hus eller isolering af gulv, vægge og loft (95 mm isolering). Dog er det nødvendigt, at tage kontakt til vores bygningskonstruktør, så vil han være behjælpelig.

Seriecarporte (sammenbyggede carporte til f.eks. bolig- eller grundejerforeninger): Som hovedregel udarbejder vi *ikke* tilbud på seriecarporte til bolig- eller grundejerforeninger. Vores erfaring er, at vi kun i få tilfælde når frem til en egentlig ordre.

Opmåling: Vi tager *ikke* på kundebesøg. Det vil sige, vi foretager ikke opmåling på kundens adresse, vi arbejder ud fra de skitser/ tegninger og andet materialer som kunden præsenterer for os. Husk at aftale tid med vores bygningskonstruktør når det drejer sig om skræddersyede løsninger.

Rabat: Der ydes *ikke* rabat eller lignende på vores priser.

Betaling: Betaling skal normalt ske senest 7 dage før første levering.

Opsætning: Vi foretager ikke opsætning,

Kørselstakster

Takster inkl. moms

- Ⓐ 300 kr. *
- Ⓑ 500 kr. *
- Ⓒ 700 kr.
- Ⓓ 900 kr.
- Ⓔ 1.300 kr.
- Ⓕ 1.800 kr.
- Ⓖ 2.500 kr.

Fyn 3.200 kr.
Jylland 3.700 kr.
Bornholm og ikke
brofaste øer - kontakt os

*Frit leveret over 3.750 kr. i zone A og B.

Øvrige zoner se ovenfor.

Aldrig leveringsgebyr ved webordrer, tilbudsvare, skaffevarer, betonvarer, brændsel, grus og sten m.m. uanset købsstørrelse.

Levering pålægges et håndt. gebyr der dækker pakn. og emb. på 50 kr. Strøer og engangspaller tages ikke retur. Alle varer aflæsses som standard ved vognkant eller så langt kran kan række. Ekstra kranarbejde afregnes i henhold til krantimepris (min. 30 min). Dir. lev. varer fra producent kan indeholde særskilt fragt.

Ved returnering af rigtigt leverede varer i hel og ubeskadiget stand fratrækkes 15% og skal varerne afhentes pålægges kørselsgebyr. Kontant afhentede byggemarkedsvarer, kan returneres til fuld pris iflg. bon indenfor 14 dage.

Følgende varer tages aldrig retur: Skaffevarer, direkte leverede varer fra producent, varer med bindemidler (cement, fliseklæb, tørmørtel, tørbeton, osv.).

Alle priser er inkl. moms

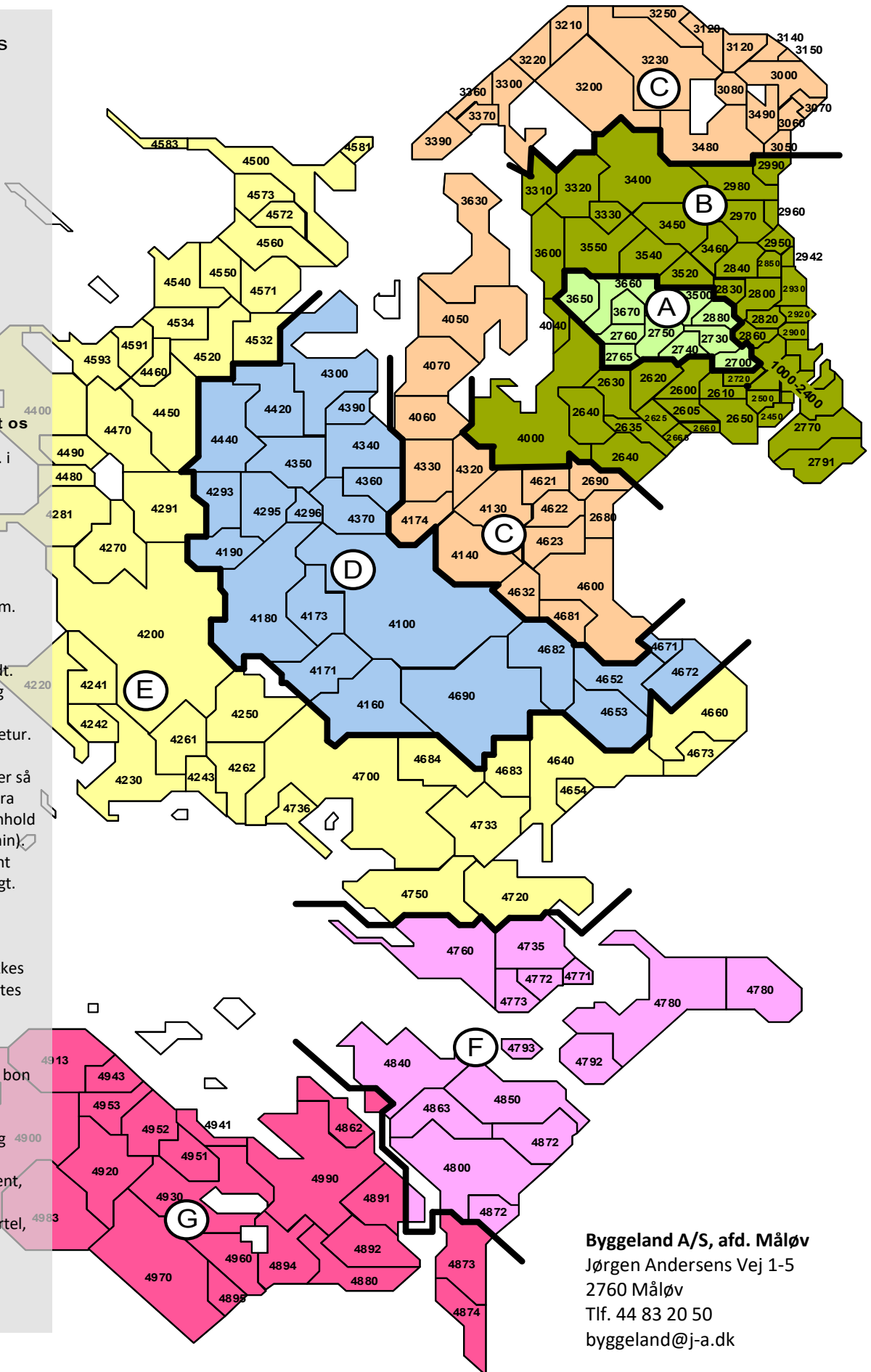

Byggeland A/S, afd. Måløv
Jørgen Andersens Vej 1-5
2760 Måløv
Tlf. 44 83 20 50
byggeland@j-a.dk

